

Titus



**Tekform
Slimline
Drawer**

Información importante

Información técnica

Aún habiéndose realizado un esfuerzo en la producción de este catálogo para asegurar la precisión de la información, nuestros productos son revisados continuamente y los usuarios deben confirmar la especificación actualizada antes de enviar su pedido.

Responsabilidad

Es responsabilidad del usuario asegurar la idoneidad de los accesorios para el uso deseado. Nosotros recomendamos su evaluación por medio de una prueba apropiada de su aplicación y de una consulta técnica con nuestros representantes.

Propiedad intelectual

El Grupo Titus posee los derechos de propiedad intelectual de sus productos alrededor del mundo, ya sean marcas registradas, patentes, derechos de autor / propiedad, diseños, ilustraciones, planos, así como el 'know how' contenido en sus diseños y producciones.

El Grupo Titus respeta los derechos equivalentes de los competidores, e igualmente otros derechos de diseño de producto relevantes. De acuerdo con nuestro conocimiento, nuestros productos no infringen ningún derecho de propiedad intelectual de competidores u otras partes. El Grupo Titus tomará seriamente cualquier violación de sus derechos y los defenderá rigurosamente en el alcance máximo de la ley.

*Artículos no especiales

Todos los códigos de artículos de este catálogo marcados con un asterisco (*) son para productos especiales solamente disponibles bajo solicitud especial.

Para tales productos puede que se requiera un tiempo prolongado de entrega.

Marcas de fábrica

'Titus' y 'Titusonic' son marcas registradas de Titus International Ltd., Lama es una marca registrada de Titus d.o.o. Dekani, 'WoodWelding' es una marca registrada de WoodWelding SA.

Tekform Slimline Drawer

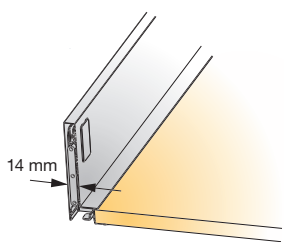
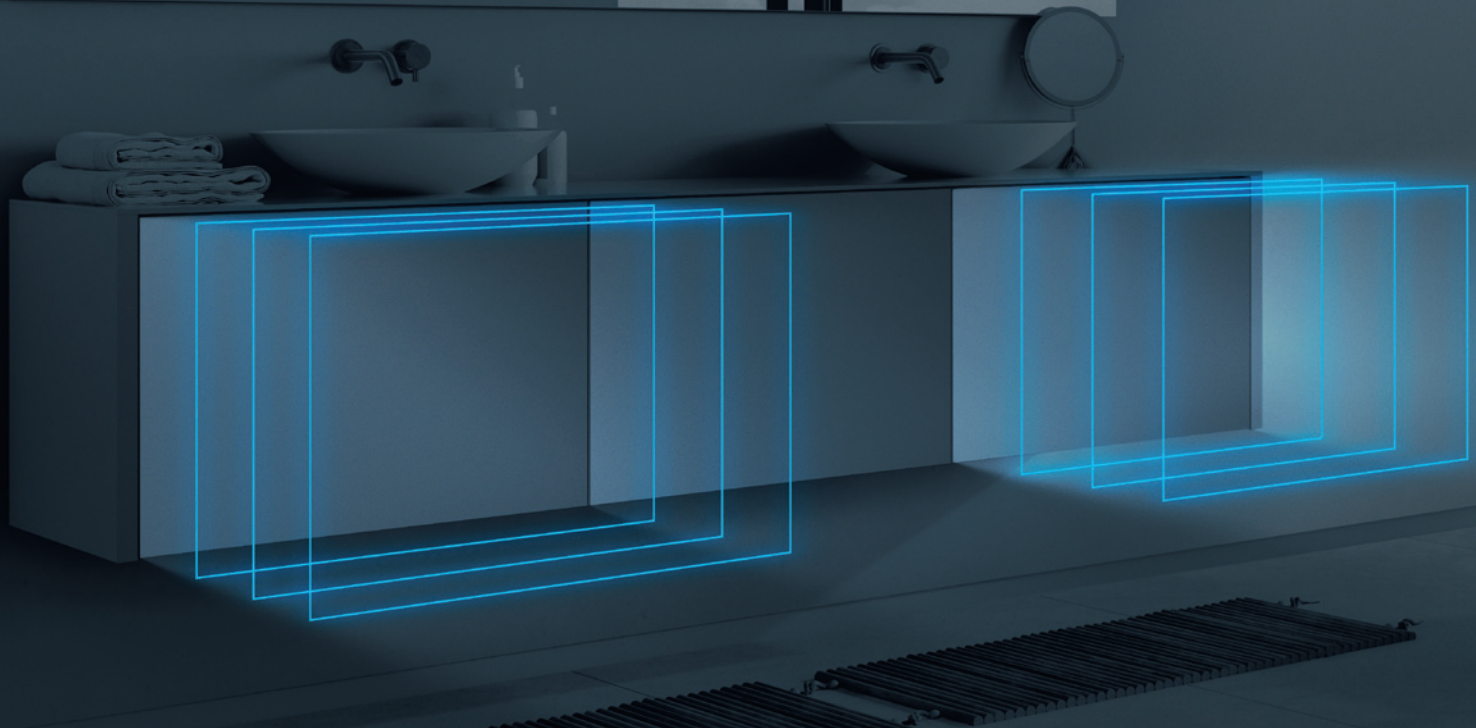

Aspecto elegante

- Espesor lateral de 14 mm
- Utilización eficiente de espacio en los cajones

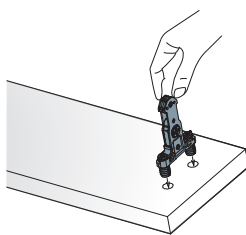

Fijación frontal Easy-fix

- Inserción manual
- Cierre de cuarto de vuelta
- Montaje y desmontaje repetible

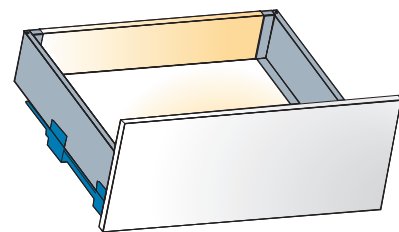

Flexibilidad en el uso

- Mismo sistema de guías que la línea de cajones Tekform Drawer de primera generación
- Mismas dimensiones de corte de panel y especificación de perforación que la línea de cajones Tekform Drawer de primera generación

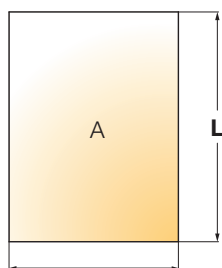
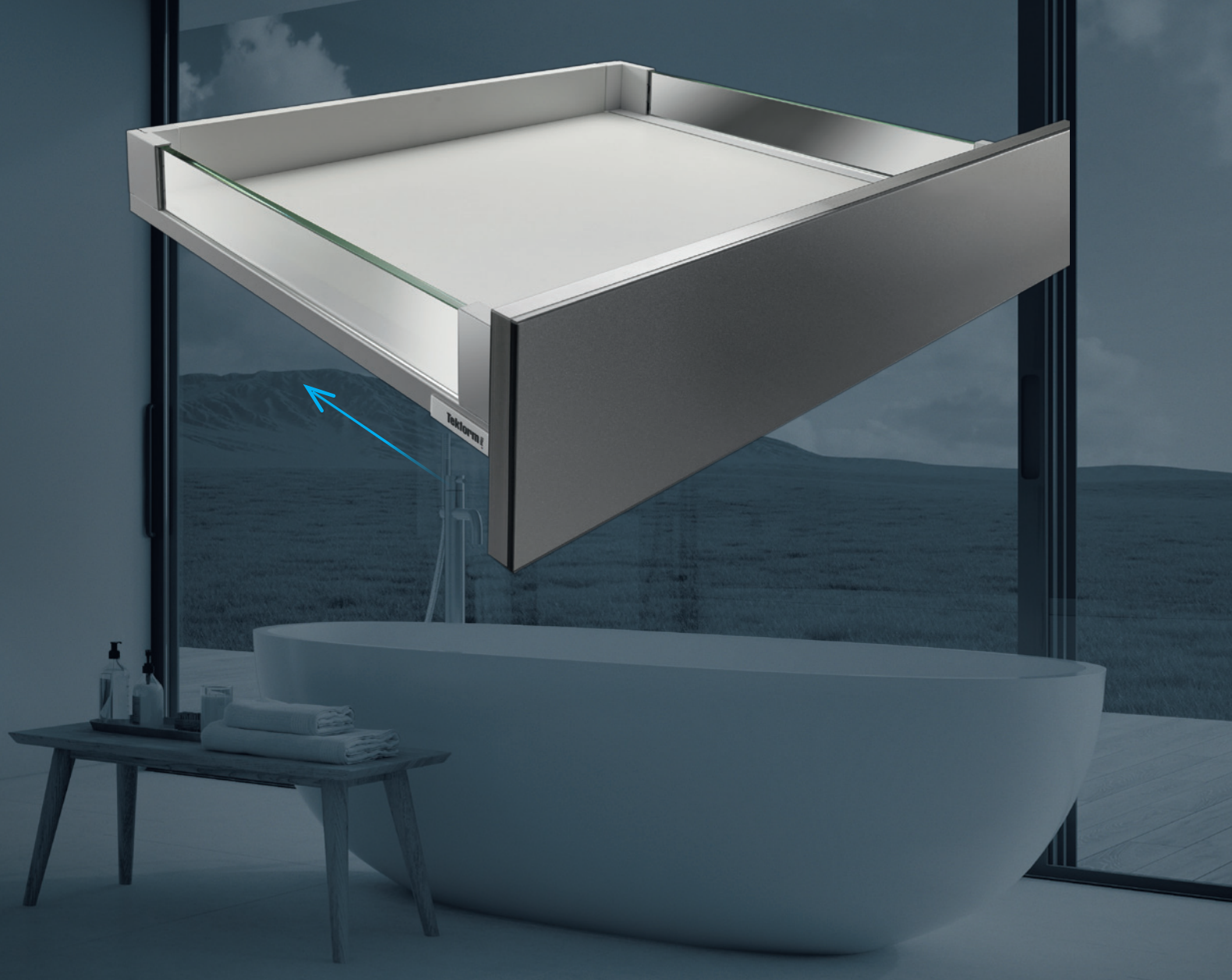

Tolerancia interna del mueble de +/- 1mm

Alineación precisa del cajón

- El cajón Tekform proporciona una tolerancia de +/- 1mm del ancho inferior del cajón
- Ajuste intuitivo del frontal del cajón



Amortiguador Titus integrado

- Cierre confiable para toda la vida
- Amortiguación constante en varias velocidades de cierre
- Cierre ConfidentClose



Tekform Slimline Tacto

- Para una apertura táctil sin esfuerzo del cajón Tekform Slimline
- Estrecho hueco de activación de 1,5mm para una alineación uniforme de los frentes
- Montaje rápido e intuitivo sin necesidad de pretaladrar
- No guarda mano

Tekform Slimline Drawer

Guía del producto

Página

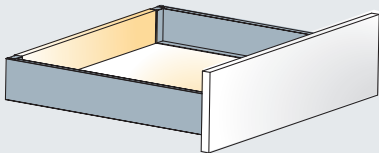
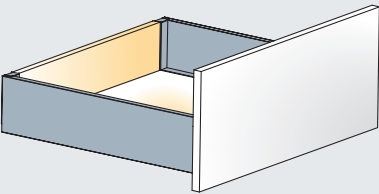
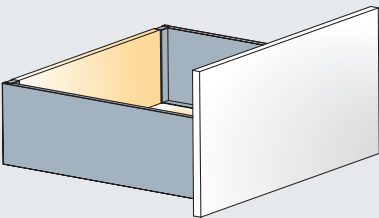
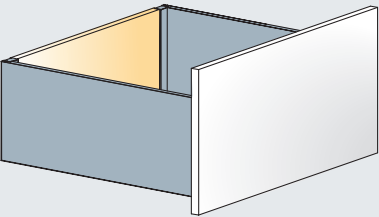
Tekform Slimline Drawer		Lateral	Sistema de cajón	
Tekform Slimline drawer DW70		Metálico	Cierre suave	14
		Metálico	Apertura táctil + Cierre suave	16
		Cristal	Cierre suave	18
Tekform Slimline drawer DW100		Metálico	Cierre suave	20
		Metálico	Apertura táctil + Cierre suave	22
Tekform Slimline drawer DW145		Metálico	Cierre suave	24
		Metálico	Apertura táctil + Cierre suave	26
		Cristal	Cierre suave	28
Tekform Slimline drawer DW182		Metálico	Cierre suave	30
		Cristal	Apertura táctil + Cierre suave	32
		Cristal	Cierre suave	34

Panel frontal interior

Para Tekform Slimline drawer DW70 36

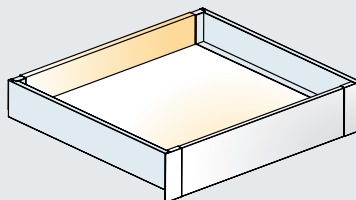

Para Tekform Slimline drawer DW70 con cristal 38

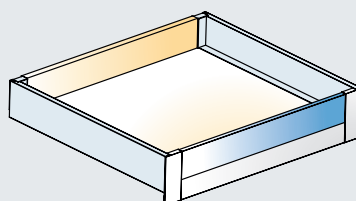

Página

Para
Tekform Slimline drawer
DW145 con barra tirador

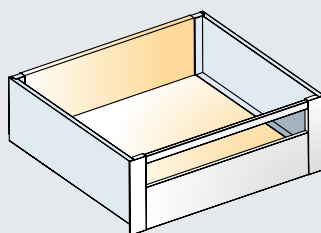

40

Para
Tekform Slimline drawer
DW145 con cristal alto

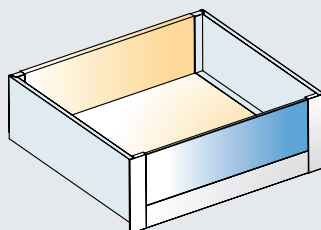

42

Para
Tekform Slimline drawer
DW182 con barra tirador

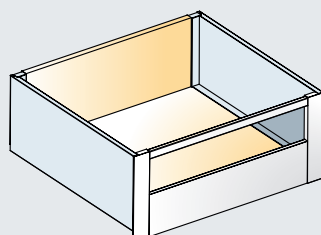

44

Para
Tekform Slimline drawer
DW182 con cristal alto

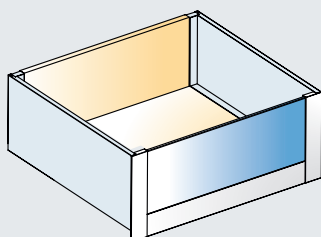

46

Accesorios

Mecanismo Tacto Slimline	48
Plantilla de marcaje	50
Panel posterior de acero	51

Tekform Slimline Drawer

Información

Guía técnica

Cómo elegir las dimensiones adecuadas?

El cajón Tekform se selecciona basándose en el espacio disponible en el mueble. Por favor remítase al siguiente

cuadro con las mínimas cotas de espacio requerido disponible en el mueble y poder escoger el sistema de cajón apropiado.

Longitud nominal de Tekform drawer en mm

NL	270	300	350	400	450	500	550
----	-----	-----	-----	-----	-----	-----	-----

	Tekform drawer		Tekform drawer con frente interior	
	Altura mínima H requerida	Profundidad del módulo D	Altura mínima H requerida	Profundidad del módulo D
Tekform Slimline drawer DW70	115mm	NL + min 3mm	115mm	NL + min 12mm
Tekform Slimline drawer DW100	147mm	NL + min 3mm	/	/
Tekform Slimline drawer DW145	198mm	NL + min 3mm	198mm	NL + min 12mm
Tekform Slimline drawer DW182	230mm	NL + min 3mm	230mm	NL + min 12mm

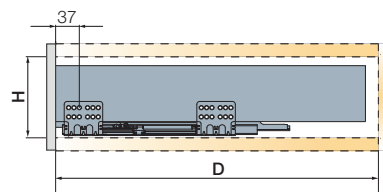

Cómo fijar los laterales del cajón al panel frontal?



Fijación EasyFix

Tekform Slimline drawer es disponible con EasyFix o enganches frontales atornillables

- Inserción manual y cierre con un cuarto de vuelta
- Sistema expansible mediante taco plástico
- Montaje y desmontaje repetible del panel frontal

Fijación frontal

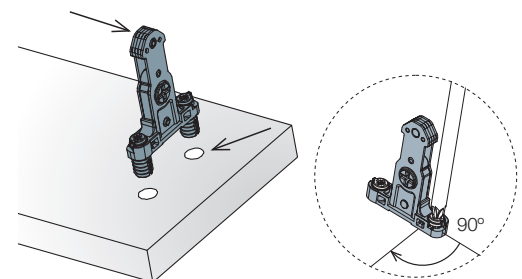

Fijación a tornillo

- Sistema de fijación tradicionalmente fiable
- El enganche frontal utiliza tornillos de Ø3.5x15mm (los tornillos no están incluidos)

Fijación frontal

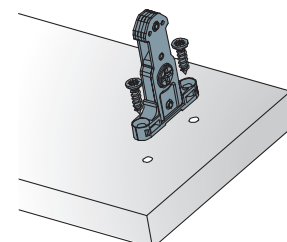

Dimensiones y corte del panel de fondo y trasero

Las dimensiones del fondo y la trasera dependen de:

- Anchura del mueble
- Longitud nominal del cajón
- Altura del cajón

Longitud nominal de Tekform drawer en mm

NL	270	300	350	400	450	500	550
----	-----	-----	-----	-----	-----	-----	-----

Anchura del mueble

ECW: Ancho exterior del módulo
 ICW: Ancho interior del módulo
 NL: Longitud nominal del cajón

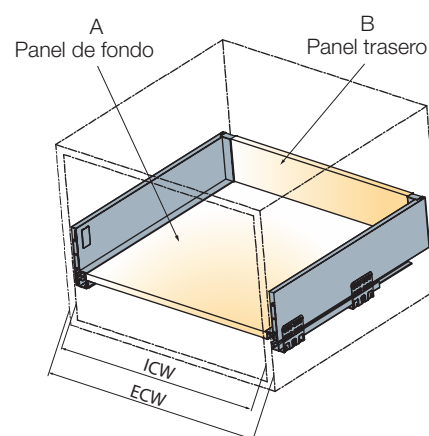

Medida de corte del panel trasero

La altura del panel trasero depende de la altura del cajón seleccionado

	H panel trasero
SDWD70	68
SDWD100	100
SDWD145	151
SDWD182	183

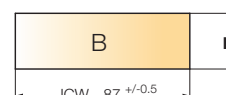

Medida de corte del panel de fondo

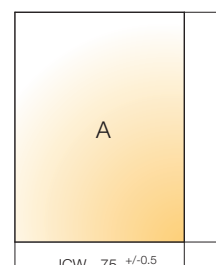

NL	270	300	350	400	450	500	550
L	260	290	340	390	440	490	540
L_{st}	250	280	330	380	430	480	530

NL= Longitud nominal de Tekform drawer (en mm)
 L_{st}: Longitud en caso de panel trasero de acero

Tekform Slimline drawer

Información

Guía técnica

Cómo elegir la posición correcta para la fijación de las guías?

El posicionamiento y fijado de las guías depende del tipo de frente elegido.

Tekform Slimline drawer con frontal estándar

Cuando el frontal del cajón es exterior, use el tercer agujero de la placa de fijación de la guía para fijarlo.

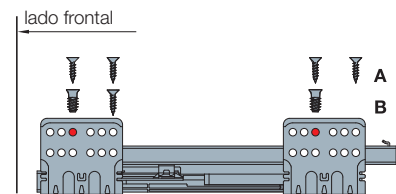

Tekform Slimline drawer con frente interior

Cuando el frontal del cajón es interior, use el segundo agujero de la placa de fijación de la guía para fijarlo.

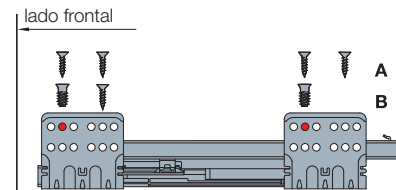

Capacidad de carga

La capacidad de carga del cajón es de 40kg.

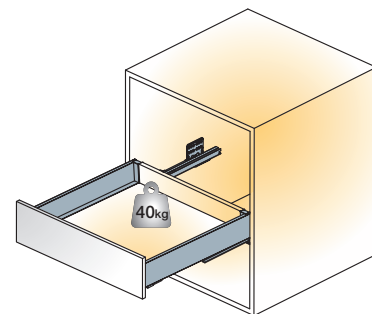

Tolerancia mejorada

El Tekform Slimline drawer es menos sensible a las tolerancias y garantiza:

- Una alineación precisa del cajón
- Un funcionamiento suave y silencioso
- Una mejor estabilidad del cajón en posición abierta
- El Tekform drawer proporciona una tolerancia de +/- 1mm del ancho de corte del panel de fondo

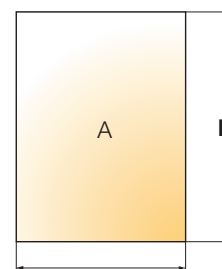

Tolerancia interna del mueble de +/- 1mm



Los ajustes se deben llevar a cabo en los dos laterales del cajón.

Ajustes

Ajuste lateral

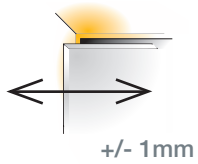

El ajuste lateral está hecho a través del tornillo de ajuste situado en el lateral del cajón.

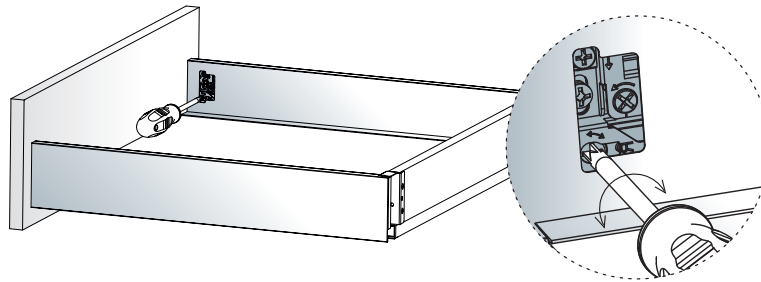

Ajuste de altura

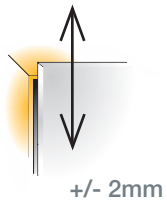

El ajuste de altura se realiza mediante regulación excéntrica. El usuario debe aflojar el tornillo de bloqueo y volverlo a fijar una vez se ha realizado el ajuste.

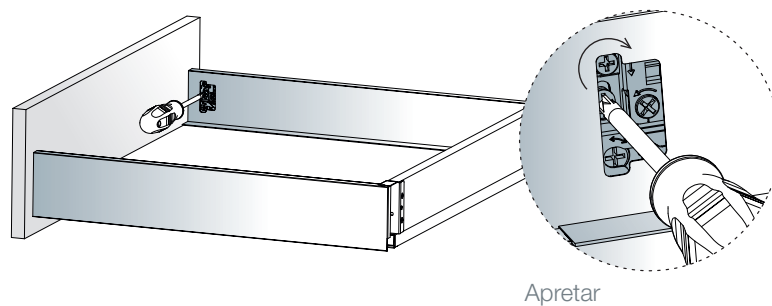
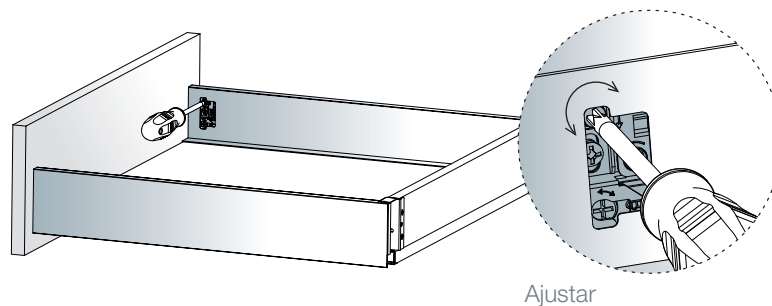
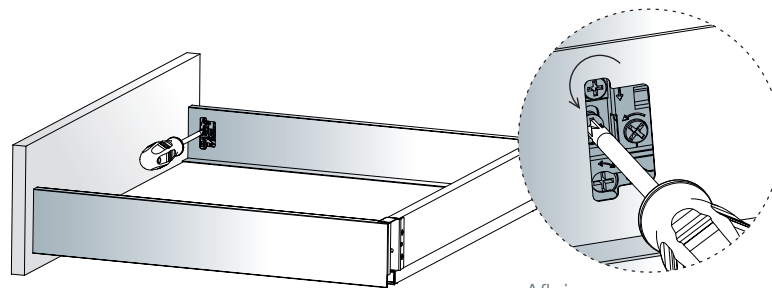

Tekform Slimline drawer

Información

Elecciones clave de diseño

Cierre ConfidentClose

Cierre rápido

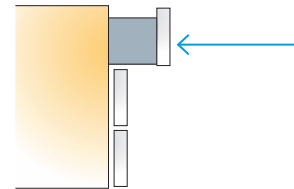

Inicio tardío de la amortiguación

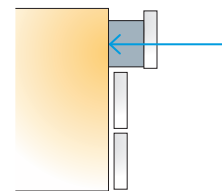

Cierre silencioso con toque final suave

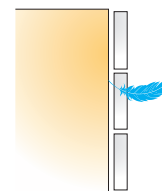

CAF Facilidad de montaje para el consumidor

Fijación frontal EasyFix con sistema expansible mediante taco plástico proporciona

- Inserción rápida y sin herramientas
- Cierre con un cuarto de vuelta
- Montaje y desmontaje repetible

Fijación frontal

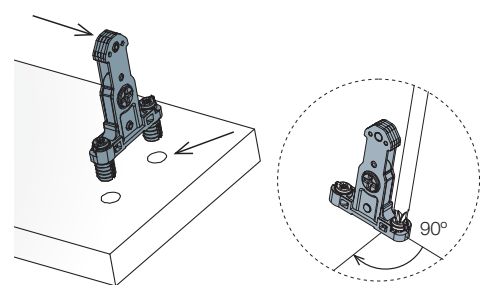

Amortiguador hidráulico Titus

Amortiguador hidráulico Titus, diseñado y producido en casa

- Amortiguación confiable y consistente de por vida
- Cierre suave
- Amortiguación constante garantizado incluso en producciones de alto volumen
- Calidad 100% garantizada en todos los amortiguadores



Acción del amortiguador

Acción de cierre silenciosa y suave
· Cierre suave y confiable

Fuerza de amortiguación

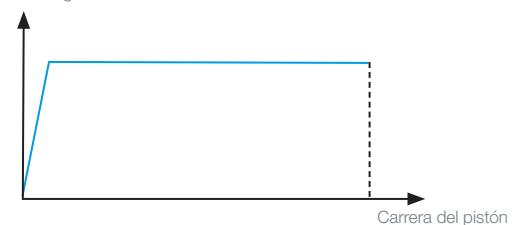

La curva de amortiguación plana muestra la acción uniforme producida durante producida por el amortiguador a una velocidad constante.

Tekform Slimline Drawer DW70

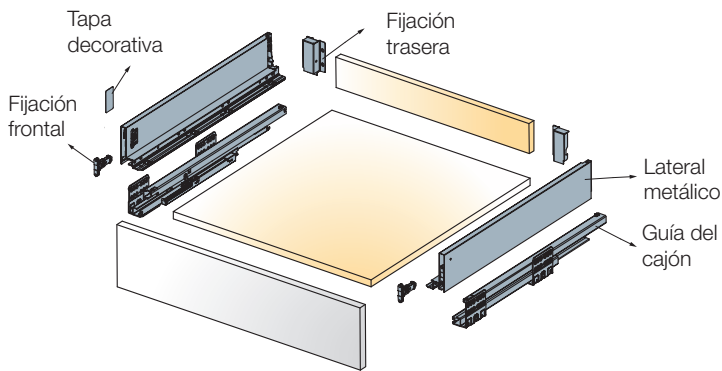
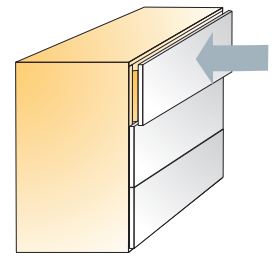

Cotas de corte para tablero

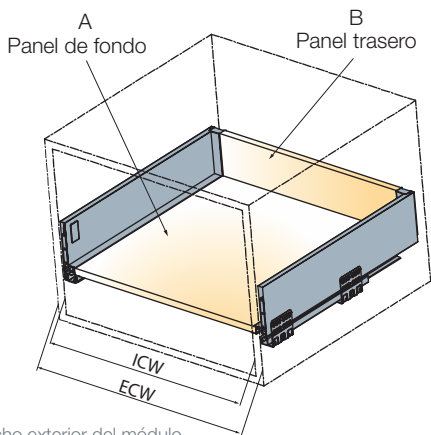

ECW: Ancho exterior del módulo
 ICW: Ancho interior del módulo
 NL: Longitud nominal del cajón
 L_{st}: Longitud en caso de panel trasero de acero

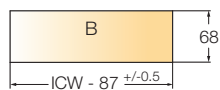
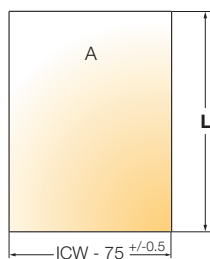

L = NL - 10
 L_{st} = NL - 20
 Para explicación adicional → ver página 9

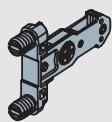
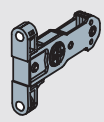

NL	Con el conector frontal EasyFix	Con el conector frontal a tornillo	Blanco	Gris antracita
Longitud nominal (mm)				
	Código de artículo para el set	Código de artículo para el set		
270	655-8T27 →	655-8E27 →	150	185
300	655-8T30 →	655-8E30 →	150	185
350	655-8T35 →	655-8E35 →	150	185
400	655-8T40 →	655-8E40 →	150	185
450	655-8T45 →	655-8E45 →	150	185
500	655-8T50 →	655-8E50 →	150	185
550	655-8T55 →	655-8E55 →	150	185

Un set contiene:

Lateral metálico 2 piezas



Guía del cajón 2 piezas



Fijación frontal 2 piezas



Fijación trasera 2 piezas



Tapa decorativa 2 piezas



2 piezas

Instrucciones de montaje 1 pza/4 set



Los tornillos no están incluidos

- Tipo de guía del cajón
- Capacidad de carga
- Espacio de altura mínima necesaria
- Grosor del panel trasero de madera
- Grosor del panel inferior de madera

Extensión total
40 kg
115mm
16mm
16mm

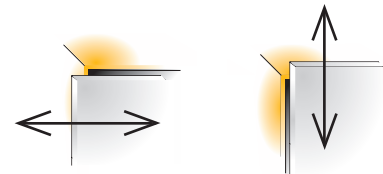

Ajuste lateral
+1/-1mm

Ajuste de altura
+2/-2mm

Para explicación adicional → ver página 11

Medidas de instalación

Taladrado y posicionamiento para la guía

Espacio mínimo necesario para el módulo

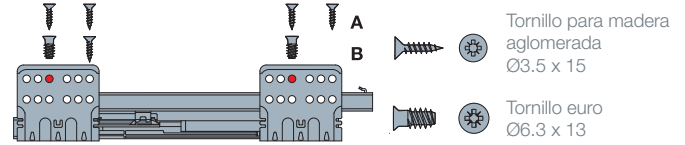
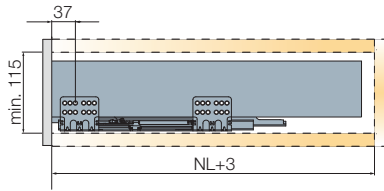

Cotas para la instalación del frente

Fijación EasyFix

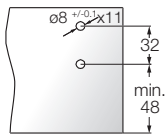

Fijación a tornillo

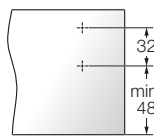

Cotas de taladro para el frente

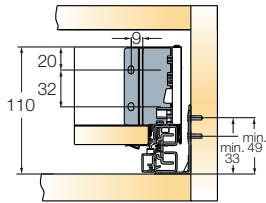

Cotas de montaje trasera

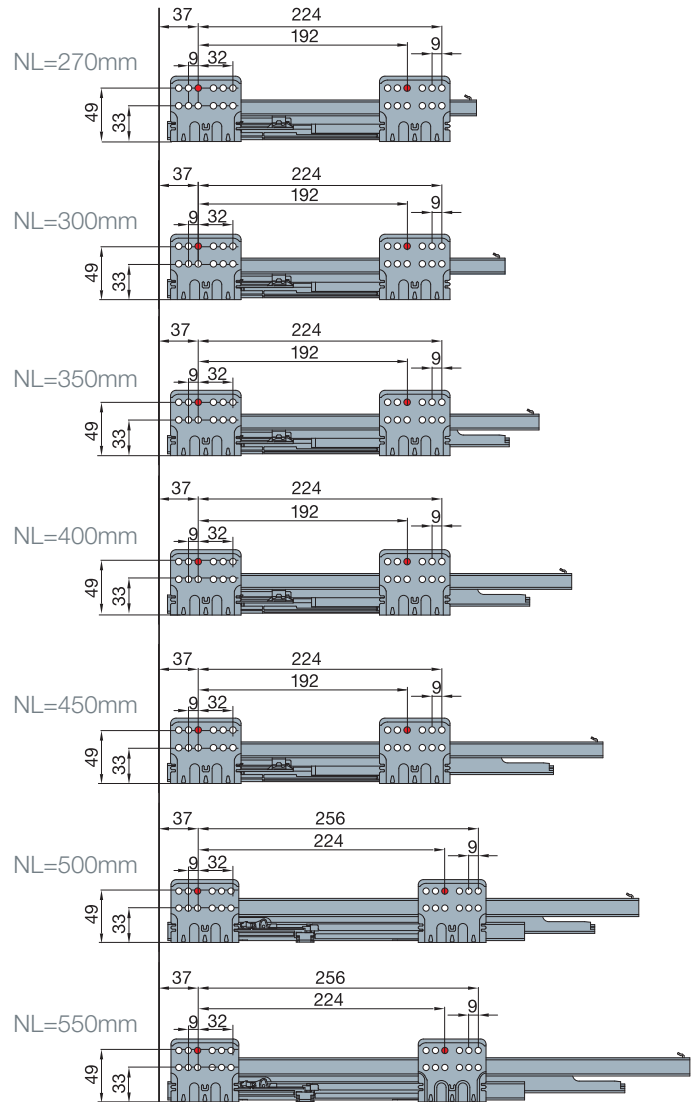
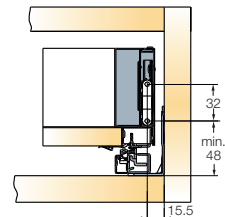

Siempre se recomienda una prueba de montaje.
Para más información, póngase en contacto con su representante de Grupo Titus.

Tekform Slimline Tacto Drawer DW70

Sistema de apertura táctil

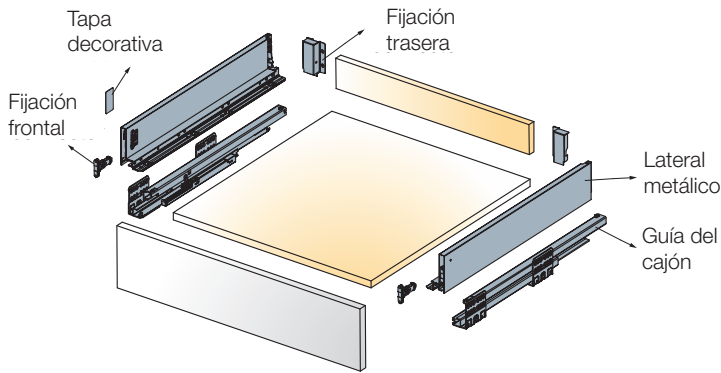
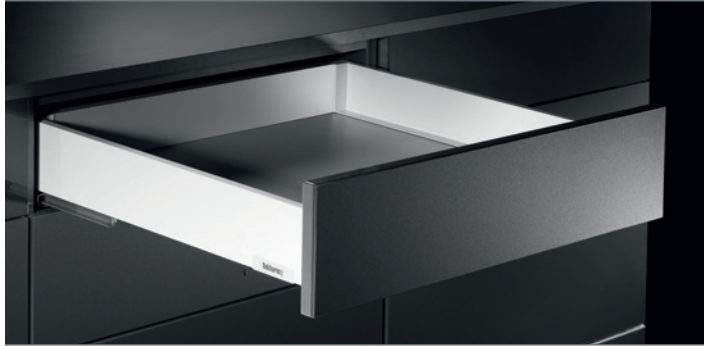
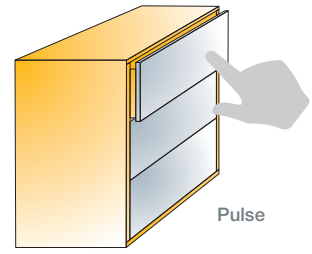

Cotas de corte para tablero

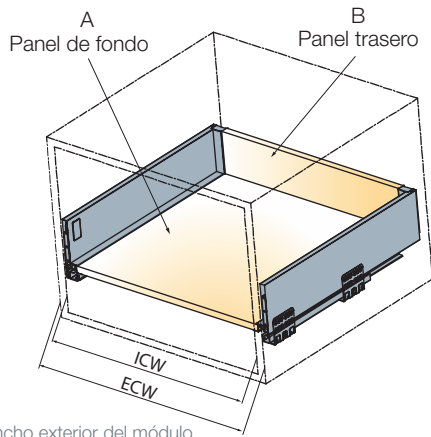

ECW: Ancho exterior del módulo
ICW: Ancho interior del módulo
NL: Longitud nominal del cajón
L_{st}: Longitud en caso de panel trasero de acero

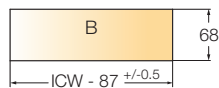
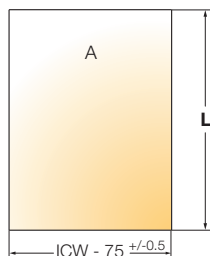

$$L = NL - 10$$

$$L_{st} = NL - 20$$

Para explicación adicional → ver página 9



NL	Con el conector frontal EasyFix	Con el conector frontal a tornillo	Blanco
Longitud nominal (mm)			
	Código de artículo para el set	Código de artículo para el set	

400	655-8T61	655-8E61	150
450	655-8T62	655-8E62	150
500	655-8T63	655-8E63	150
550	655-8T64	655-8E64	150

Un set contiene:

Lateral metálico 2 piezas



Guía del cajón 2 piezas



Fijación frontal 2 piezas



Fijación trasera 2 piezas



Tapa decorativa 2 piezas



Instrucciones de montaje 1 pza/4 set



Los tornillos no están incluidos

Apertura táctil



Mecanismo Tacto Slimline
→ ver página 48

- Tipo de guía del cajón
- Capacidad de carga
- Espacio de altura mínima necesaria
- Grosor del panel trasero de madera
- Grosor del panel inferior de madera

Extensión total
40 kg
115mm
16mm
16mm

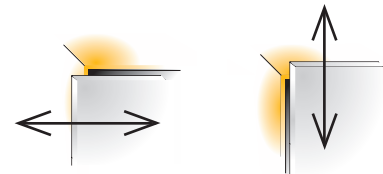

Ajuste lateral
+1/-1mm

Ajuste de altura
+2/-2mm

Para explicación adicional → ver página 11

i Funciona solo con el Mecanismo Tacto Slimline
→ ver página 48

Medidas de instalación

Taladrado y posicionamiento para la guía

Espacio mínimo necesario para el módulo

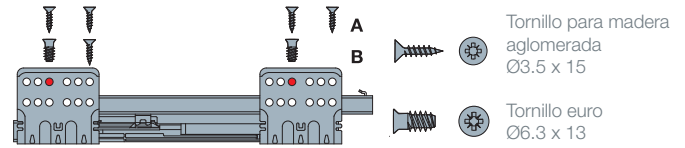
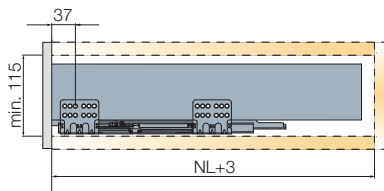

Cotas para la instalación del frente

Fijación EasyFix

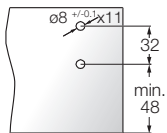

Fijación a tornillo

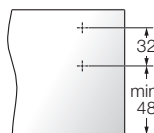

Cotas de taladro para el frente

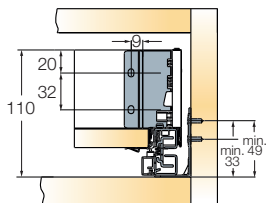

Cotas de montaje trasera

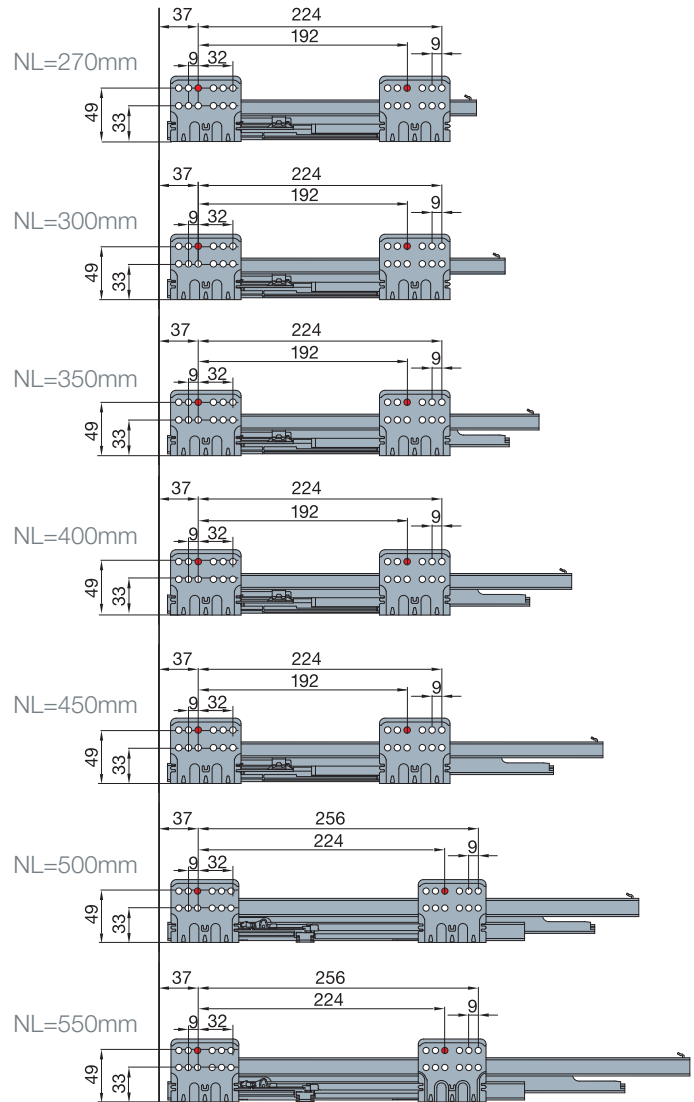
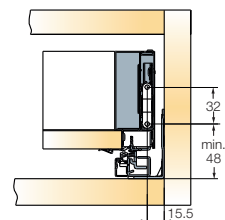

Siempre se recomienda una prueba de montaje.
Para más información, póngase en contacto con su representante de Grupo Titus.

Tekform Slimline Drawer DW70 Con cristal

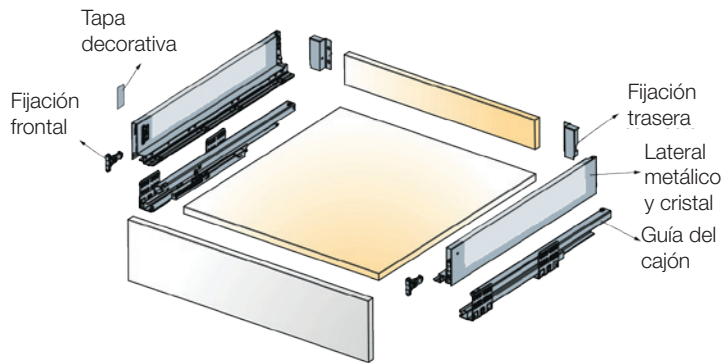
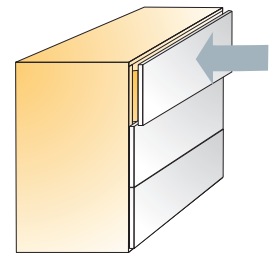

Cotas de corte para tablero

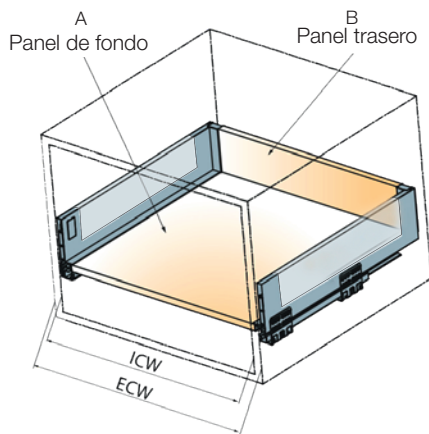

ECW: Ancho exterior del módulo
ICW: Ancho interior del módulo
NL: Longitud nominal del cajón
L_{st}: Longitud en caso de panel trasero de acero

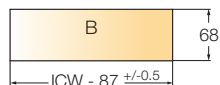
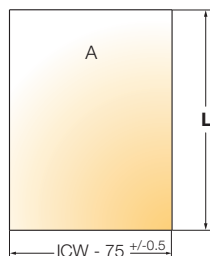

$L = NL - 10$
 $L_{st} = NL - 20$
Para explicación adicional → ver página 9



NL	Con el conector frontal EasyFix	Con el conector frontal a tornillo		
			Blanco y cristal	Gris antracita y cristal
Longitud nominal (mm)	Código de artículo para el set	Código de artículo para el set		
400	655-7P40 →	655-7U40 →	152	187
450	655-7P45 →	655-7U45 →	152	187
500	655-7P50 →	655-7U50 →	152	187
Un set contiene:				
	Lateral metálico y cristal		2 piezas	
	Guía del cajón		2 piezas	
	Fijación frontal		2 piezas	
	Fijación trasera		2 piezas	
	Tapa decorativa		2 piezas	
	Instrucciones de montaje		1 pza/4 set	

Los tornillos no están incluidos

- Tipo de guía del cajón
- Capacidad de carga
- Espacio de altura mínima necesaria
- Grosor del panel trasero de madera
- Grosor del panel inferior de madera
- Laterales de cristal templado

Extensión total
40 kg
115mm
16mm
16mm
8mm, transparente

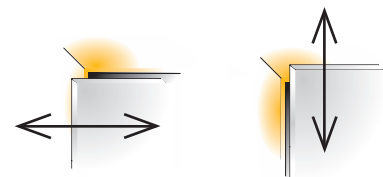

Ajuste lateral
+1/-1mm

Ajuste de altura
+2/-2mm

Para explicación adicional → ver página 11

Medidas de instalación

Espacio mínimo necesario para el módulo

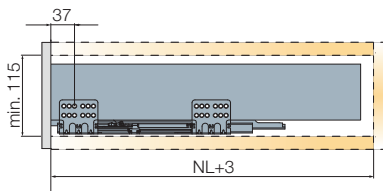

Cotas para la instalación del frente

Fijación EasyFix

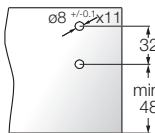

Fijación a tornillo

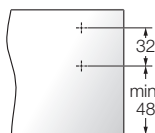

Cotas de taladro para el frente

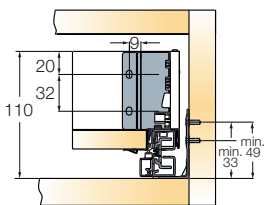

Cotas de montaje trasera

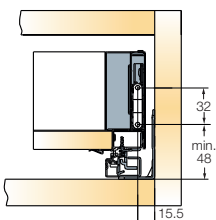

Taladrado y posicionamiento para la guía

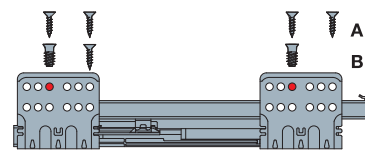

- Tornillo para madera aglomerada Ø3.5 x 15
- Tornillo euro Ø6.3 x 13

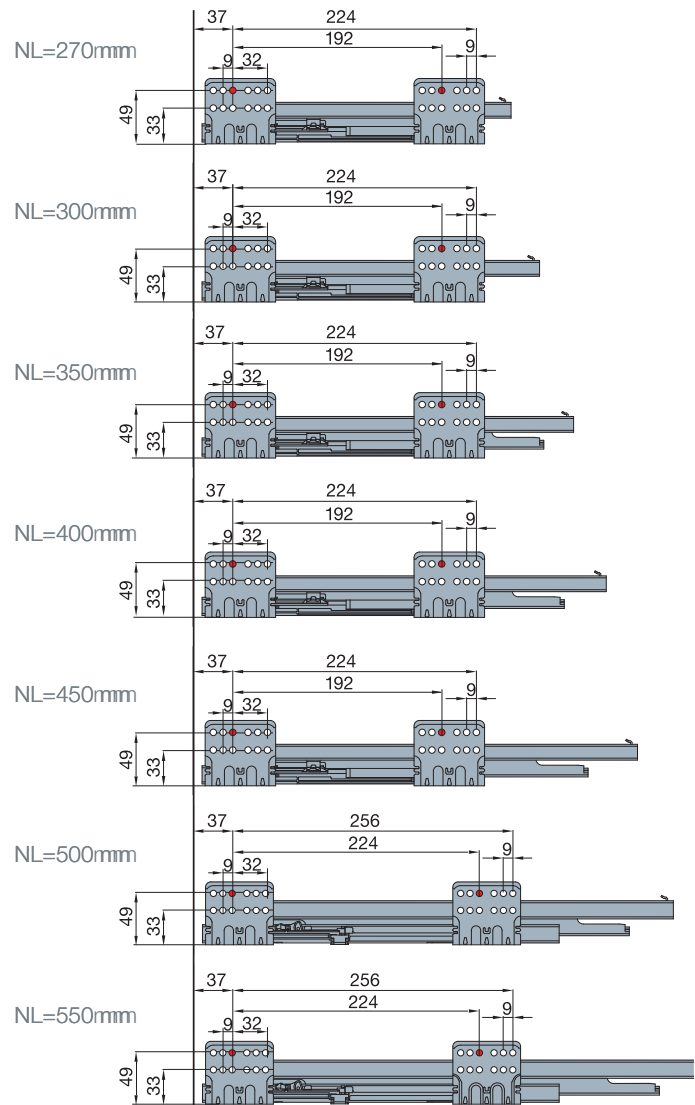

Siempre se recomienda una prueba de montaje.
Para más información, póngase en contacto con su representante de Grupo Titus.

Tekform Slimline Drawer DW100

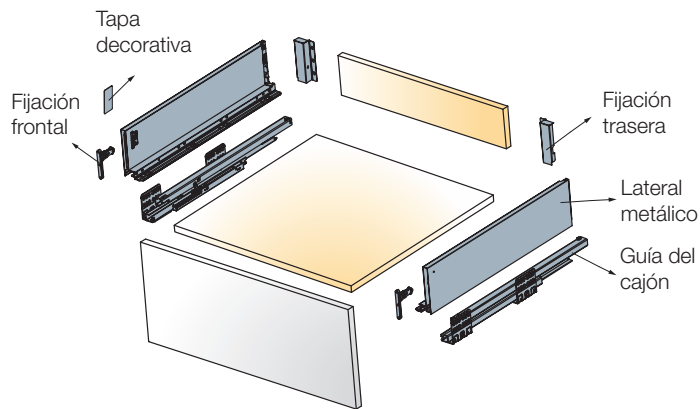
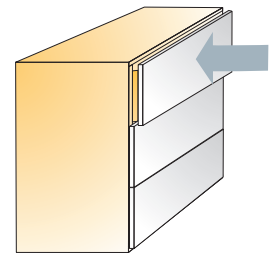

Cotas de corte para tablero

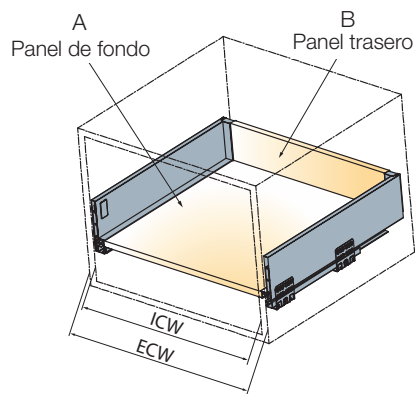

ECW: Ancho exterior del módulo
ICW: Ancho interior del módulo
NL: Longitud nominal del cajón

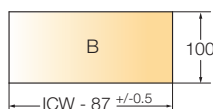
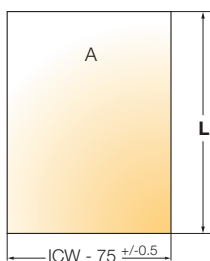

$L = NL - 10$
Para explicación adicional → ver página 9



4 set

NL	Con el conector frontal EasyFix	Con el conector frontal a tornillo		
			Blanco	Gris antracita
Longitud nominal (mm)	Código de artículo para el set	Código de artículo para el set		
270	655-8U27 →	655-8F27 →	150	185
300	655-8U30 →	655-8F30 →	150	185
350	655-8U35 →	655-8F35 →	150	185
400	655-8U40 →	655-8F40 →	150	185
450	655-8U45 →	655-8F45 →	150	185
500	655-8U50 →	655-8F50 →	150	185
550	655-8U55 →	655-8F55 →	150	185
Un set contiene:				
	Lateral metálico		2 piezas	
	Guía del cajón		2 piezas	
	Fijación frontal		2 piezas	
	Fijación trasera		2 piezas	
	Tapa decorativa		2 piezas	
	Instrucciones de montaje		1 pza/4 set	

Los tornillos no están incluidos

- Tipo de guía del cajón
- Capacidad de carga
- Espacio de altura mínima necesaria
- Grosor del panel trasero de madera
- Grosor del panel inferior de madera

Extensión total
40 kg
147mm
16mm
16mm

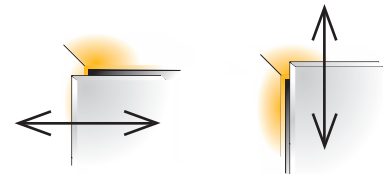

Ajuste lateral
+1/-1mm

Ajuste de altura
+2/-2mm

Para explicación adicional → ver página 11

Medidas de instalación

Taladrado y posicionamiento para la guía

Espacio mínimo necesario para el módulo

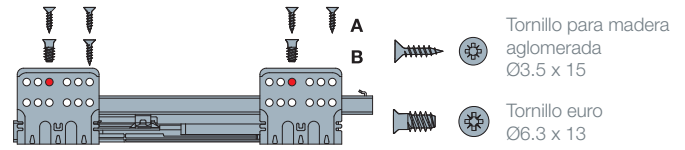
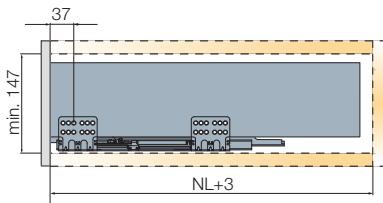

Cotas para la instalación del frente

Fijación EasyFix

Fijación a tornillo

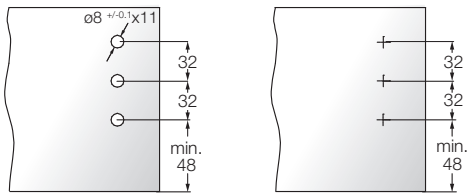

Cotas de taladro para el frente

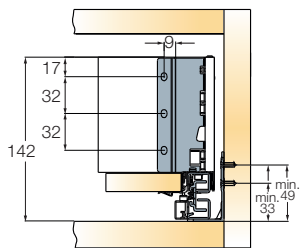

Cotas de montaje trasera

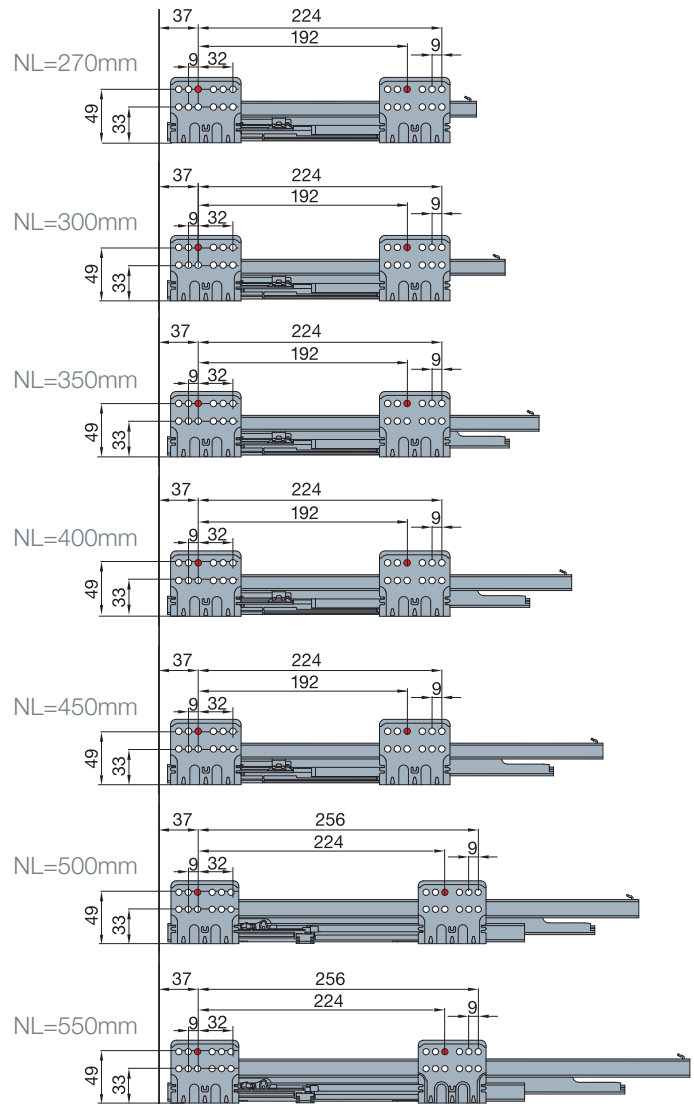
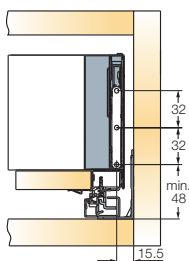

Siempre se recomienda una prueba de montaje.
Para más información, póngase en contacto con su representante de Grupo Titus.

Tekform Slimline Tacto Drawer DW100

Sistema de apertura táctil

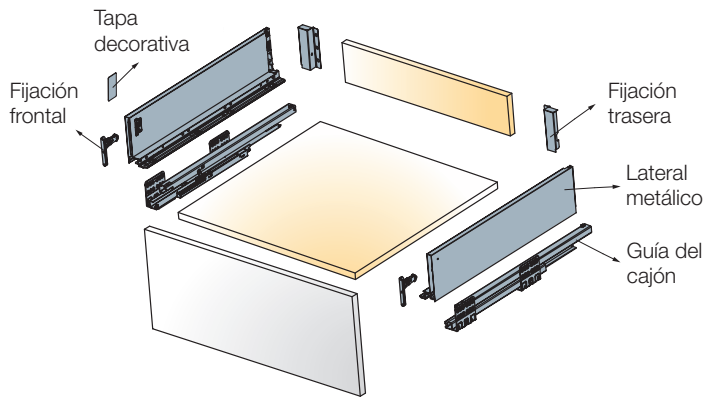
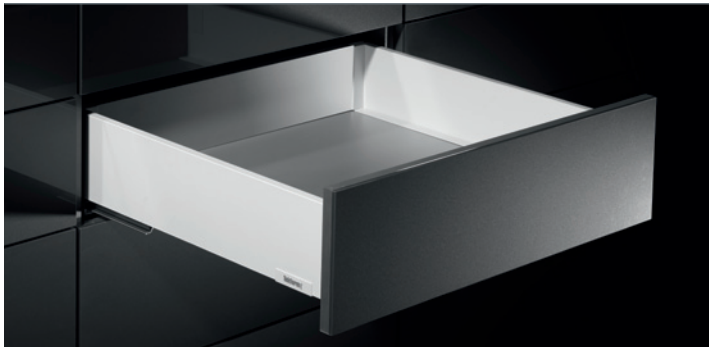
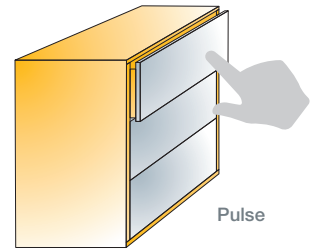

Cotas de corte para tablero

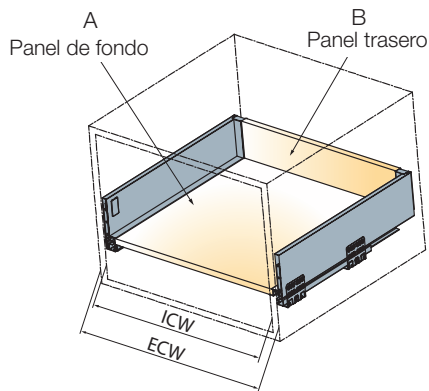

ECW: Ancho exterior del módulo
ICW: Ancho interior del módulo
NL: Longitud nominal del cajón

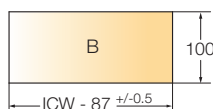
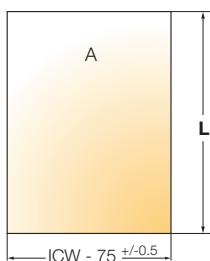

$L = NL - 10$
Para explicación adicional → ver página 9

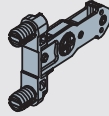
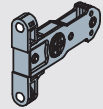

NL	Con el conector frontal EasyFix	Con el conector frontal a tornillo	Blanco
Longitud nominal (mm)			
	Código de artículo para el set	Código de artículo para el set	
400	655-8U61 →	655-8F61 →	150
450	655-8U62 →	655-8F62 →	150
500	655-8U63 →	655-8F63 →	150
550	655-8U64 →	655-8F64 →	150

Un set contiene:

Lateral metálico 2 piezas



Guía del cajón 2 piezas



Fijación frontal 2 piezas



Fijación trasera 2 piezas



Tapa decorativa 2 piezas



Instrucciones de montaje 1 pza/4 set



Los tornillos no están incluidos

Apertura táctil



Mecanismo Tacto Slimline
→ ver página 48

- Tipo de guía del cajón
- Capacidad de carga
- Espacio de altura mínima necesaria
- Grosor del panel trasero de madera
- Grosor del panel inferior de madera

Extensión total
40 kg
147mm
16mm
16mm

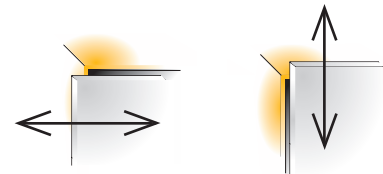

Ajuste lateral
+1/-1mm

Ajuste de altura
+2/-2mm

Para explicación adicional → ver página 11

i Funciona solo con el Mecanismo Tacto Slimline
→ ver página 48

Medidas de instalación

Taladrado y posicionamiento para la guía

Espacio mínimo necesario para el módulo

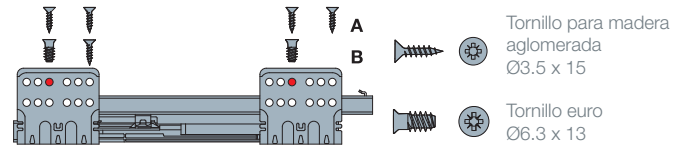
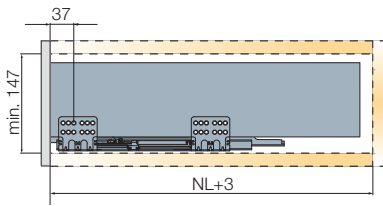

Cotas para la instalación del frente

Fijación EasyFix

Fijación a tornillo

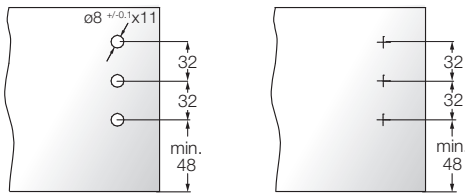

Cotas de taladro para el frente

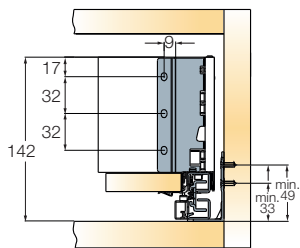

Cotas de montaje trasera

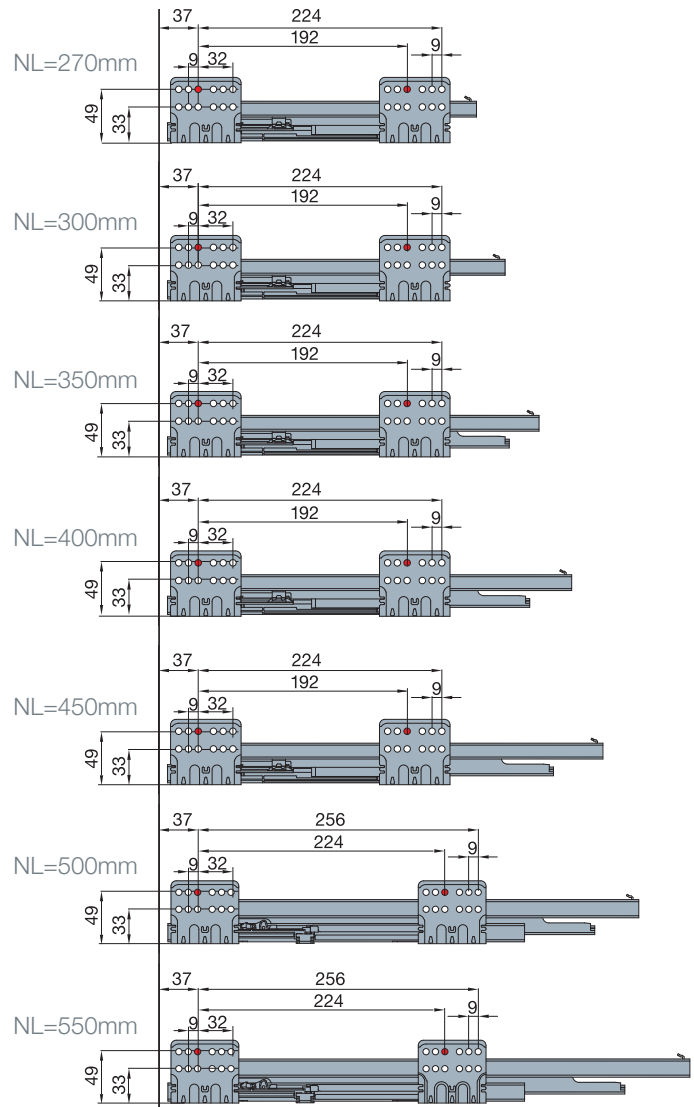
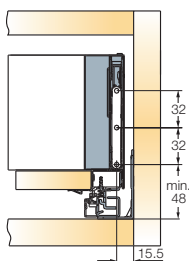

Siempre se recomienda una prueba de montaje.
Para más información, póngase en contacto con su representante de Grupo Titus.

Tekform Slimline Drawer DW145

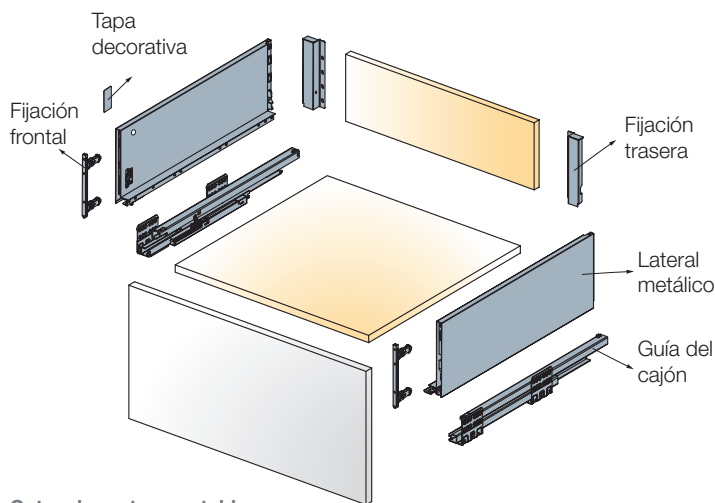
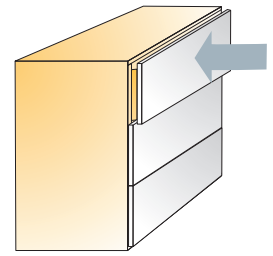

Cotas de corte para tablero

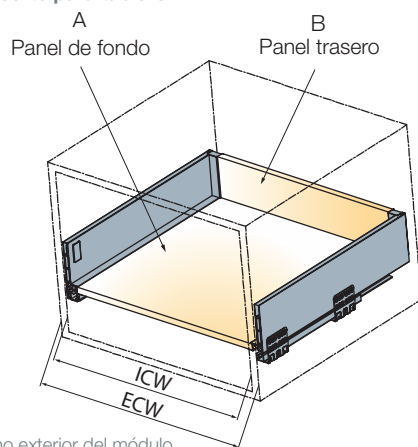

ECW: Ancho exterior del módulo





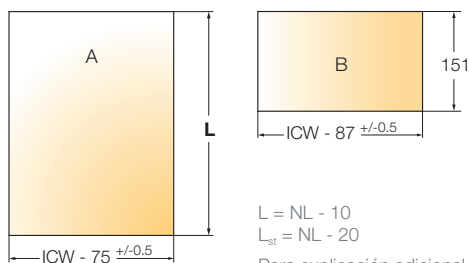

ICW: Ancho interior del módulo

NL: Longitud nominal del cajón

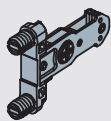
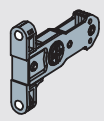
L_{st}: Longitud en caso de panel trasero de acero



4 set

NL	Con el conector frontal EasyFix	Con el conector frontal a tornillo		
	 Código de artículo para el set	 Código de artículo para el set	Blanco	Gris antracita
270	655-8V27 →	655-8G27 →	150	185
300	655-8V30 →	655-8G30 →	150	185
350	655-8V35 →	655-8G35 →	150	185
400	655-8V40 →	655-8G40 →	150	185
450	655-8V45 →	655-8G45 →	150	185
500	655-8V50 →	655-8G50 →	150	185
550	655-8V55 →	655-8G55 →	150	185
Un set contiene:				
Lateral metálico		 2 piezas		
Guía del cajón		 2 piezas		
Fijación frontal		 2 piezas		
Fijación trasera		 2 piezas		
Tapa decorativa		 2 piezas 2 piezas		
Instrucciones de montaje		 1 pza/4 set		

Los tornillos no están incluidos

- Tipo de guía del cajón
- Capacidad de carga
- Espacio de altura mínima necesaria
- Grosor del panel trasero de madera
- Grosor del panel inferior de madera

Extensión total
40 kg
198mm
16mm
16mm

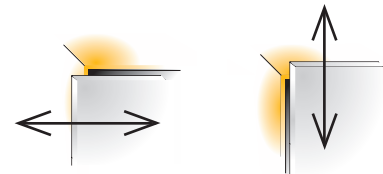

Ajuste lateral
+1/-1mm

Ajuste de altura
+2/-2mm

Para explicación adicional → ver página 11

Medidas de instalación

Taladrado y posicionamiento para la guía

Espacio mínimo necesario para el módulo

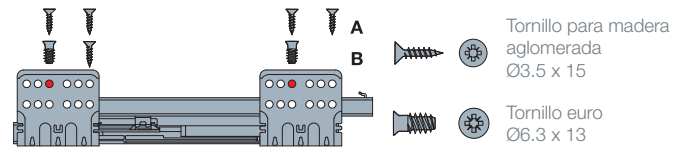
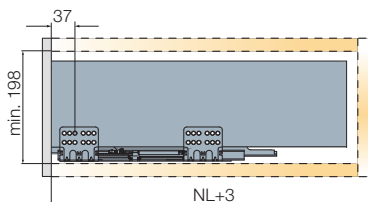

Cotas para la instalación del frente

Fijación EasyFix

Fijación a tornillo

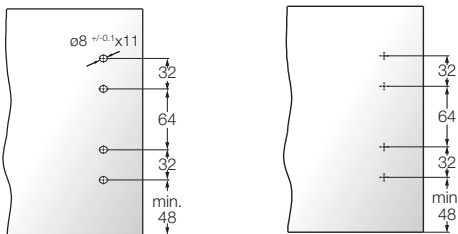

Cotas de taladro para el frente

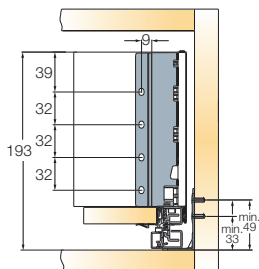

Cotas de montaje trasera

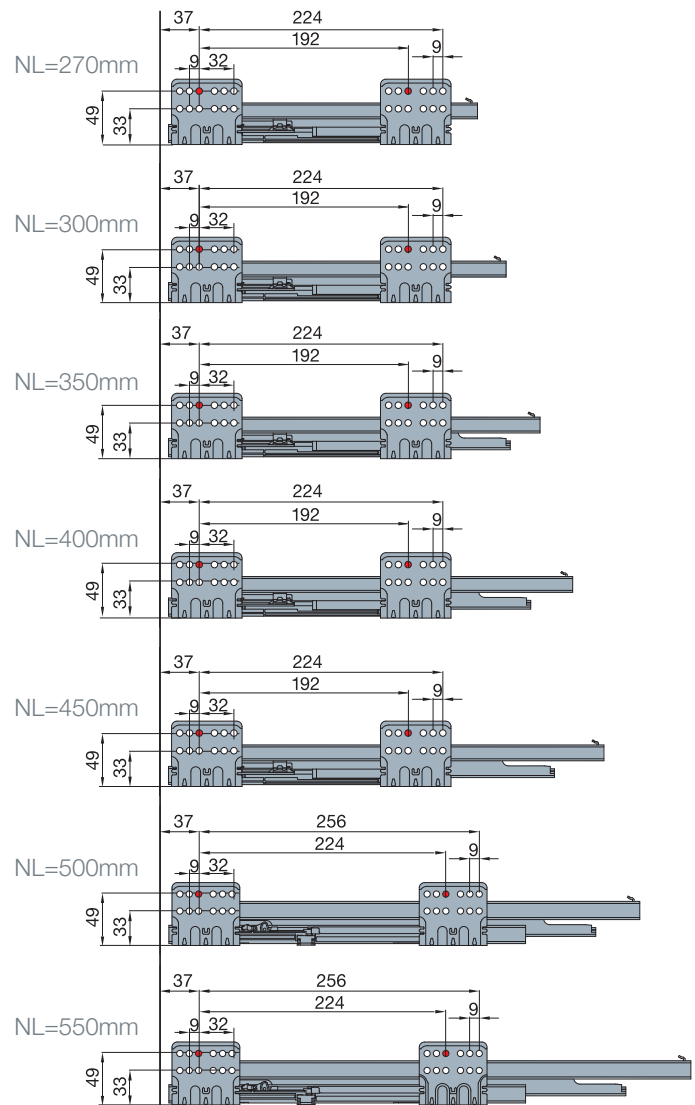
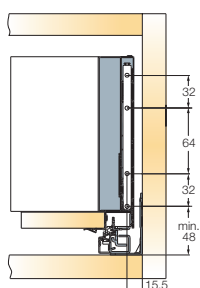

Siempre se recomienda una prueba de montaje.
Para más información, póngase en contacto con su representante de Grupo Titus.

Tekform Slimline Tacto Drawer DW145

Sistema de apertura táctil

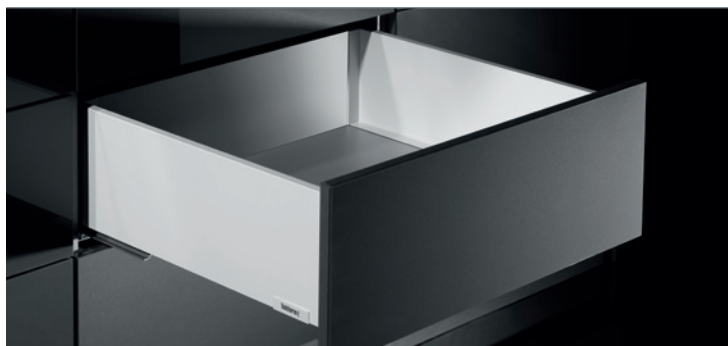
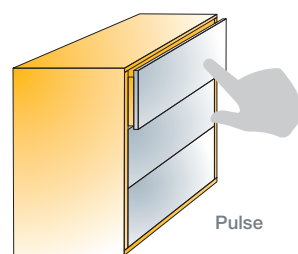

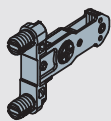
NL	Con el conector frontal EasyFix	Con el conector frontal a tornillo	Blanco
Longitud nominal (mm)			
	Código de artículo para el set	Código de artículo para el set	
400	655-8V61 →	655-8G61 →	150
450	655-8V62 →	655-8G62 →	150
500	655-8V63 →	655-8G63 →	150
550	655-8V64 →	655-8G64 →	150

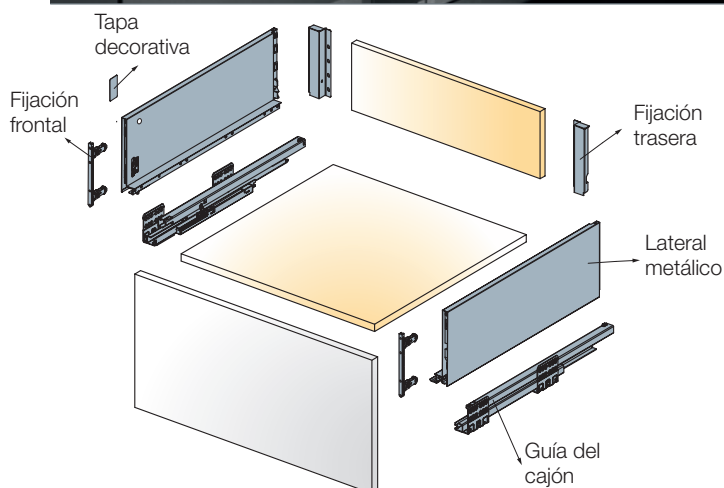

Cotas de corte para tablero

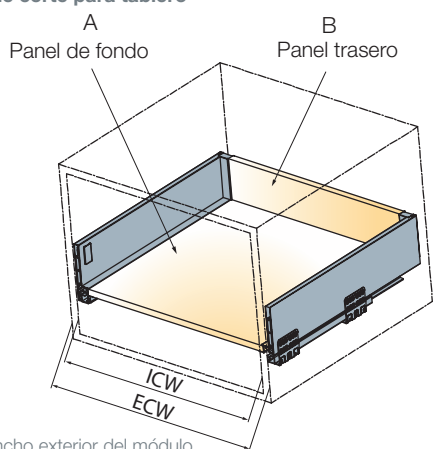

ECW: Ancho exterior del módulo
ICW: Ancho interior del módulo
NL: Longitud nominal del cajón
L_{st}: Longitud en caso de panel trasero de acero

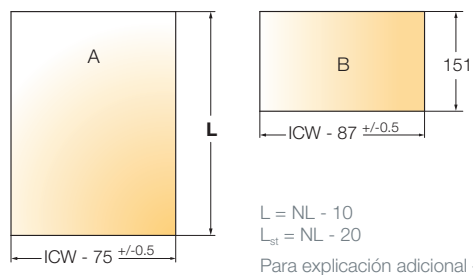

Un set contiene:		
Lateral metálico		2 piezas
Guía del cajón		2 piezas
Fijación frontal		2 piezas
Fijación trasera		2 piezas
Tapa decorativa		2 piezas
Instrucciones de montaje		1 pza/4 set



Los tornillos no están incluidos

Apertura táctil



Mecanismo Tacto Slimline
→ ver página 48

- Tipo de guía del cajón
- Capacidad de carga
- Espacio de altura mínima necesaria
- Grosor del panel trasero de madera
- Grosor del panel inferior de madera

Extensión total
40 kg
198mm
16mm
16mm

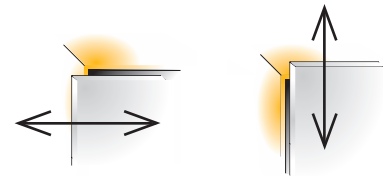

Ajuste lateral
+1/-1mm

Ajuste de altura
+2/-2mm

Para explicación adicional → ver página 11

i Funciona solo con el Mecanismo Tacto Slimline
→ ver página 48

Medidas de instalación

Taladrado y posicionamiento para la guía

Espacio mínimo necesario para el módulo

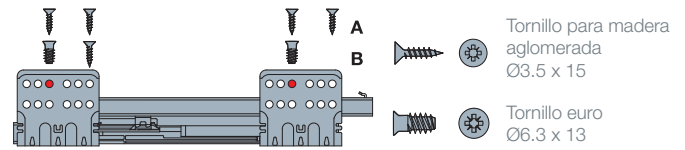
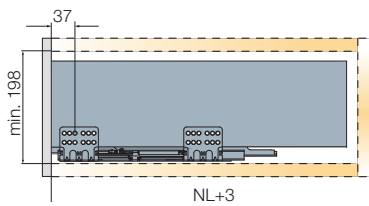

Cotas para la instalación del frente

Fijación EasyFix

Fijación a tornillo

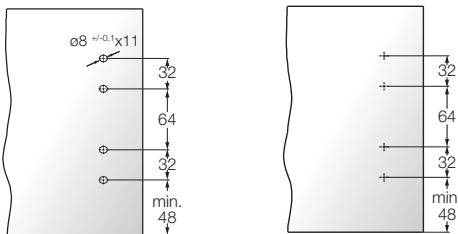

Cotas de taladro para el frente

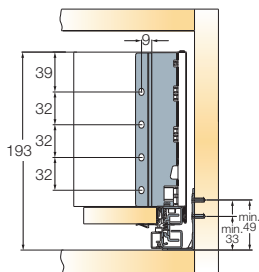

Cotas de montaje trasera

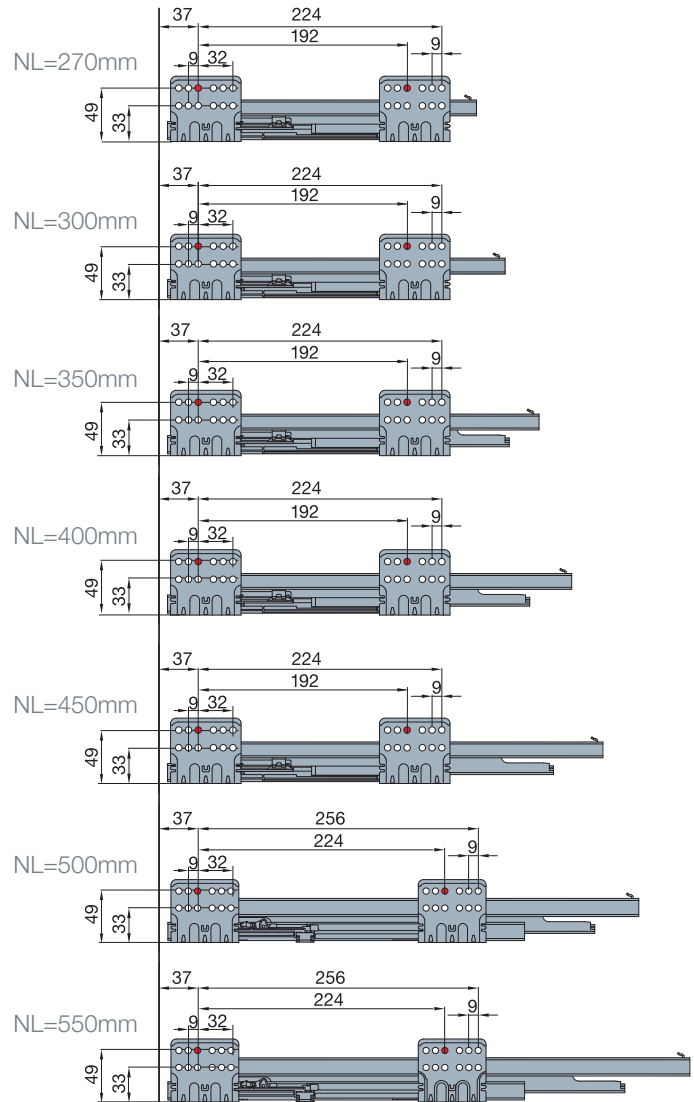
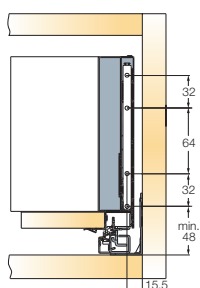

Siempre se recomienda una prueba de montaje.
Para más información, póngase en contacto con su representante de Grupo Titus.

Tekform Slimline Drawer DW145 Con cristal

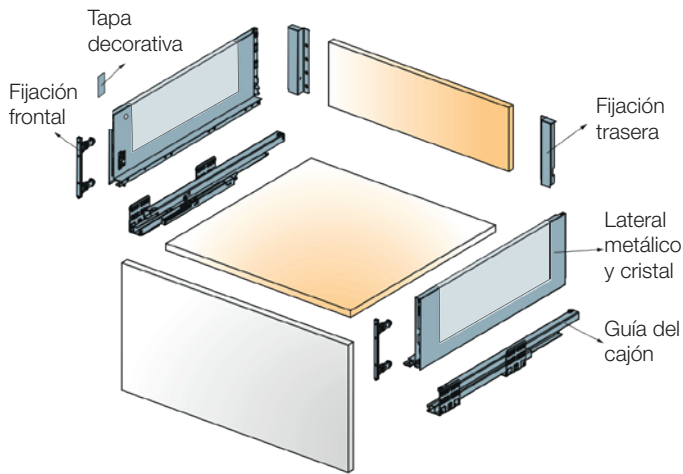
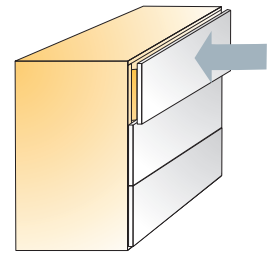

Cotas de corte para tablero

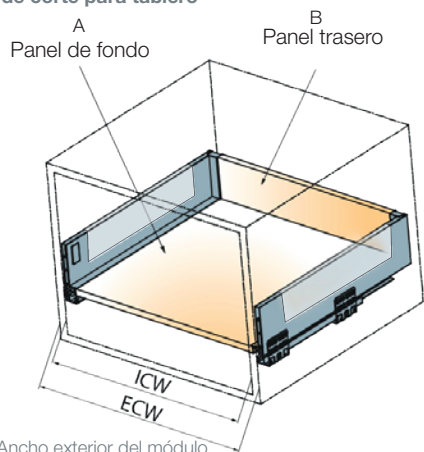

ECW: Ancho exterior del módulo
ICW: Ancho interior del módulo
NL: Longitud nominal del cajón
L_{st}: Longitud en caso de panel trasero de acero

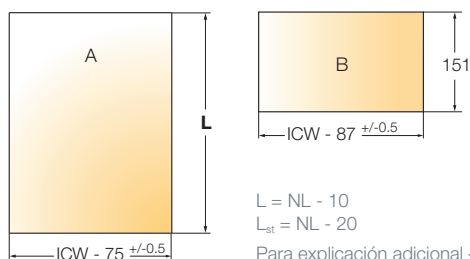

NL	Con el conector frontal EasyFix	Con el conector frontal a tornillo		
			Blanco y cristal	Gris antracita y cristal
Longitud nominal (mm)	Código de artículo para el set	Código de artículo para el set		
400	655-7S40 →	655-7W40 →	152	187
450	655-7S45 →	655-7W45 →	152	187
500	655-7S50 →	655-7W50 →	152	187

Un set contiene:

Lateral metálico y cristal		2 piezas
Guía del cajón		2 piezas
Fijación frontal		2 piezas
Fijación trasera		2 piezas
Tapa decorativa		2 piezas
Instrucciones de montaje		1 pza/4 set

Los tornillos no están incluidos

- Tipo de guía del cajón
- Capacidad de carga
- Espacio de altura mínima necesaria
- Grosor del panel trasero de madera
- Grosor del panel inferior de madera
- Laterales de cristal templado

Extensión total
40 kg
198mm
16mm
16mm
8mm, transparente

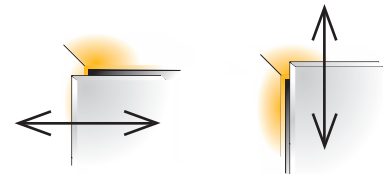

Ajuste lateral
+1/-1mm

Ajuste de altura
+2/-2mm

Para explicación adicional → ver página 11

Medidas de instalación

Taladrado y posicionamiento para la guía

Espacio mínimo necesario para el módulo

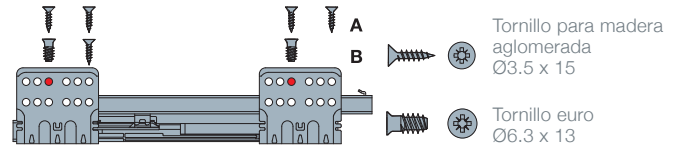
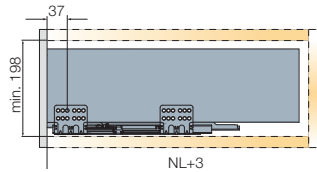

Cotas para la instalación del frente

Fijación EasyFix

Fijación a tornillo

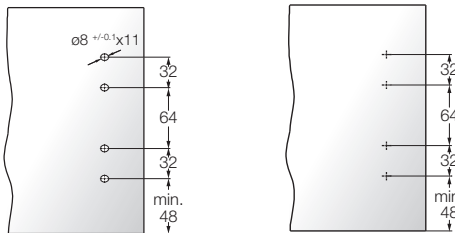

Cotas de taladro para el frente

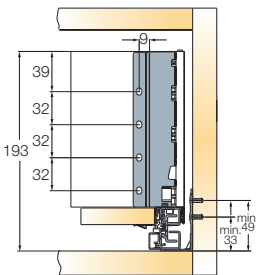

Cotas de montaje trasera

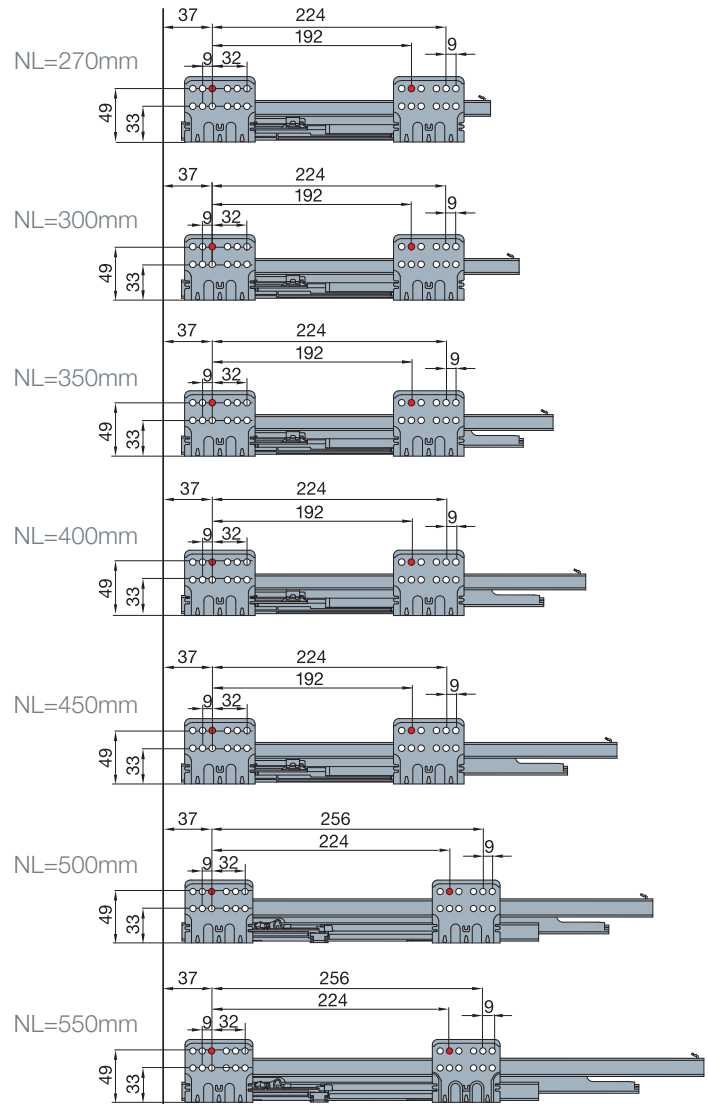
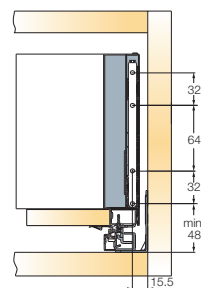

Siempre se recomienda una prueba de montaje.
Para más información, póngase en contacto con su representante de Grupo Titus.

Tekform Slimline Drawer DW182

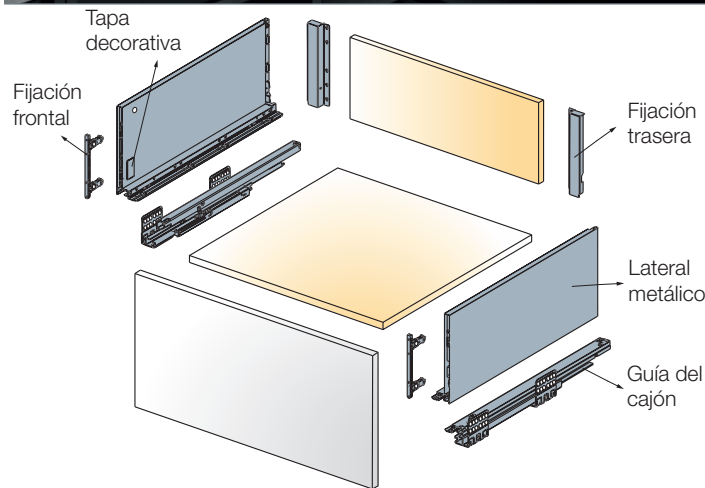
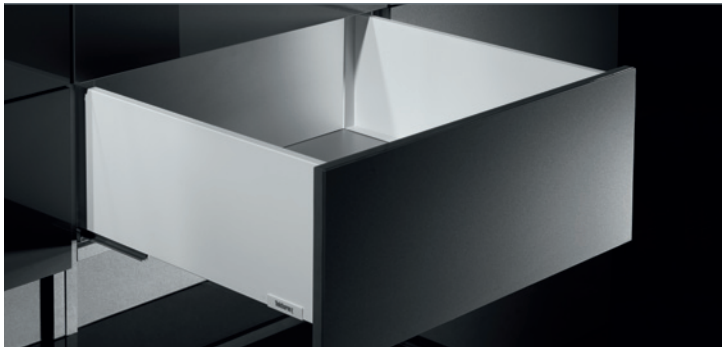
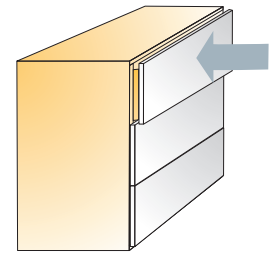

Cotas de corte para tablero

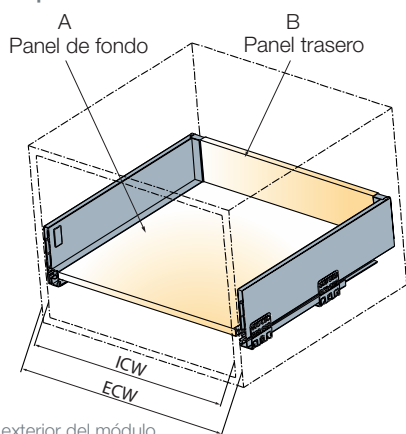

ECW: Ancho exterior del módulo
 ICW: Ancho interior del módulo
 NL: Longitud nominal del cajón
 L_{st} : Longitud en caso de panel trasero de acero

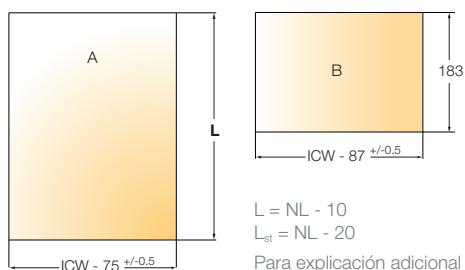

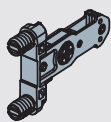
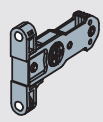
NL	Con el conector frontal EasyFix	Con el conector frontal a tornillo		
Longitud nominal (mm)			Blanco	Gris antracita
	Código de artículo para el set	Código de artículo para el set		
270	655-8Z27 →	655-8H27 →	150	185
300	655-8Z30 →	655-8H30 →	150	185
350	655-8Z35 →	655-8H35 →	150	185
400	655-8Z40 →	655-8H40 →	150	185
450	655-8Z45 →	655-8H45 →	150	185
500	655-8Z50 →	655-8H50 →	150	185
550	655-8Z55 →	655-8H55 →	150	185

Un set contiene:

Lateral metálico 2 piezas



Guía del cajón 2 piezas



Fijación frontal 2 piezas



Fijación trasera 2 piezas



Tapa decorativa 2 piezas



Instrucciones de montaje 2 piezas



1 pza/4 set

Los tornillos no están incluidos

- Tipo de guía del cajón
- Capacidad de carga
- Espacio de altura mínima necesaria
- Grosor del panel trasero de madera
- Grosor del panel inferior de madera

Extensión total
40 kg
230mm
16mm
16mm

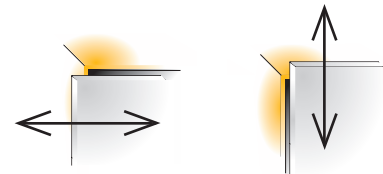

Ajuste lateral
+1/-1mm

Ajuste de altura
+2/-2mm

Para explicación adicional → ver página 11

Medidas de instalación

Taladrado y posicionamiento para la guía

Espacio mínimo necesario para el módulo

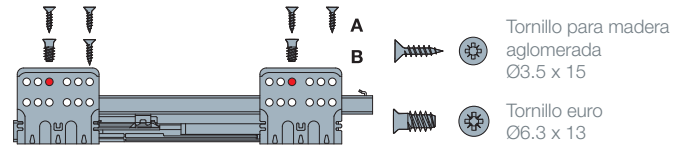
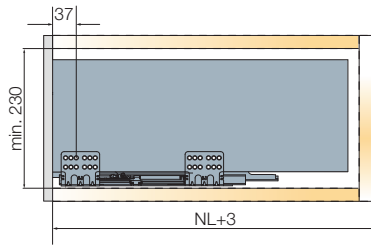

Cotas para la instalación del frente

Fijación EasyFix

Fijación a tornillo

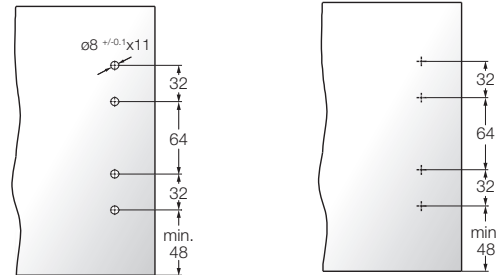

Cotas de taladro para el frente

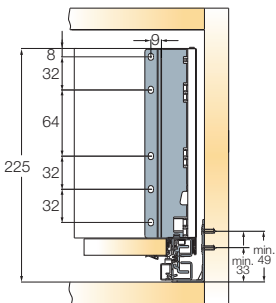

Cotas de montaje trasera

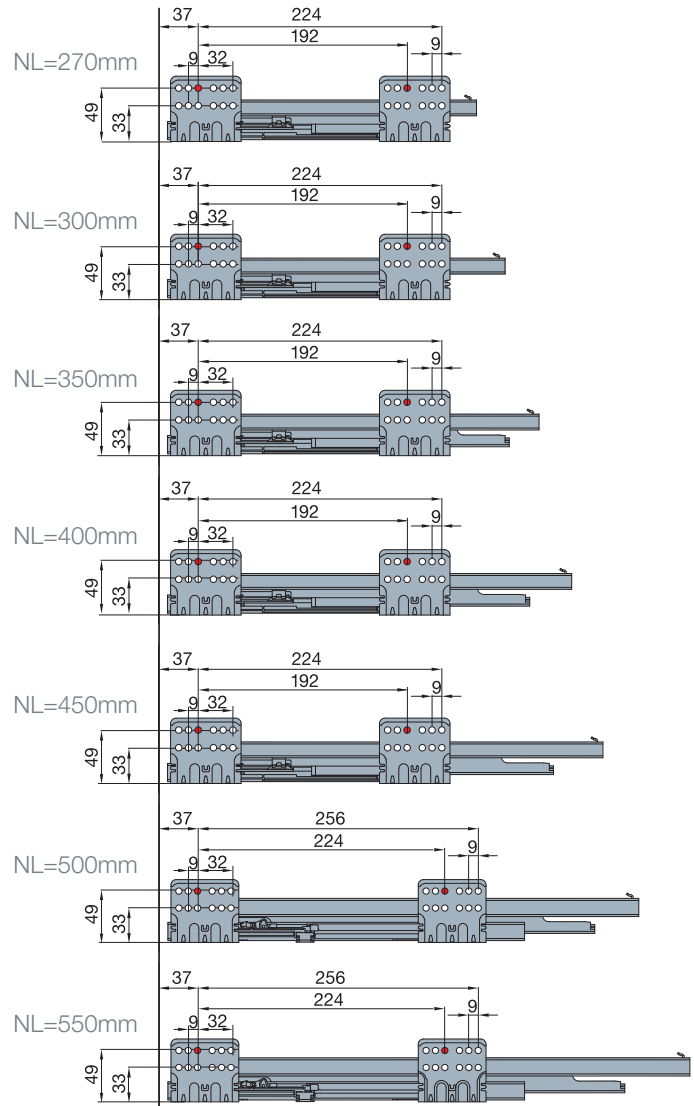
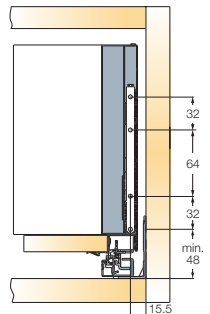

Siempre se recomienda una prueba de montaje.
Para más información, póngase en contacto con su representante de Grupo Titus.

Tekform Slimline Tacto Drawer DW182

Sistema de apertura táctil

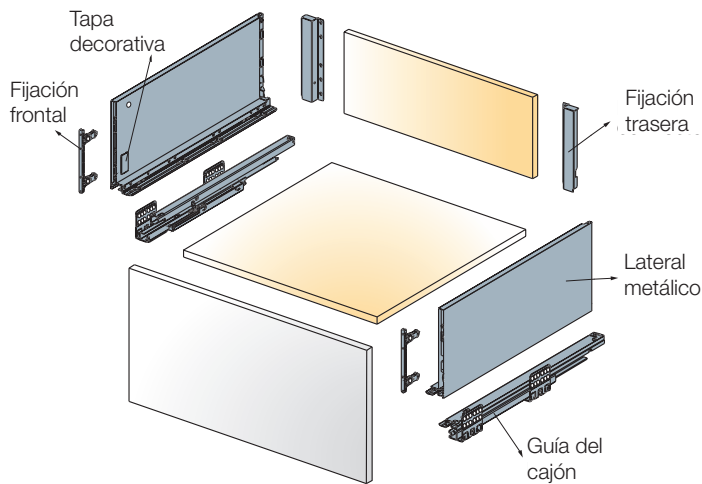
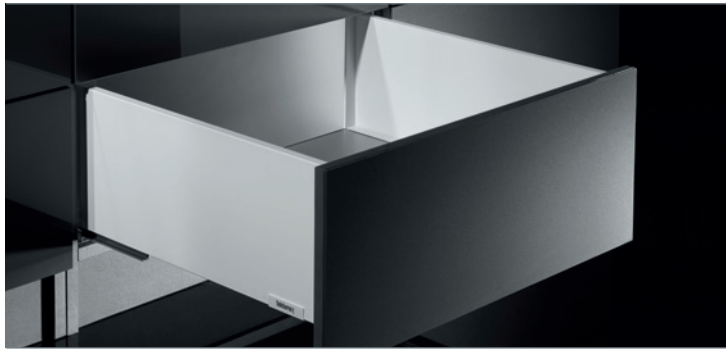
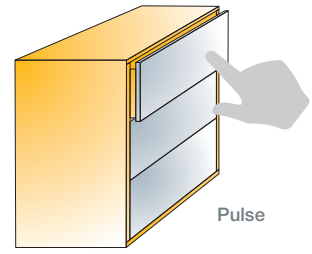

Cotas de corte para tablero

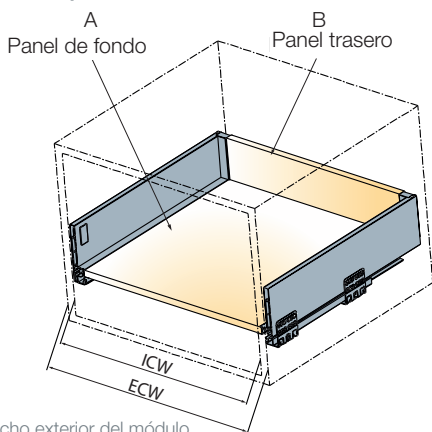

ECW: Ancho exterior del módulo
 ICW: Ancho interior del módulo
 NL: Longitud nominal del cajón
 L_{st}: Longitud en caso de panel trasero de acero

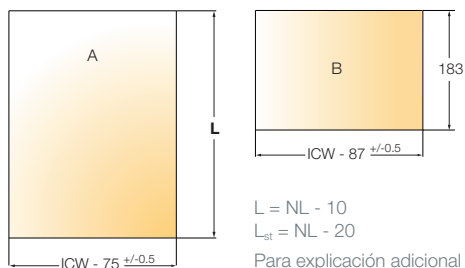

NL	Con el conector frontal EasyFix	Con el conector frontal a tornillo	Bianco
Longitud nominal (mm)			
Código de artículo para el set			
400	655-8Z61 →	655-8H61 →	150
450	655-8Z62 →	655-8H62 →	150
500	655-8Z63 →	655-8H63 →	150
550	655-8Z64 →	655-8H64 →	150

Un set contiene:

Lateral metálico		2 piezas
Guía del cajón		2 piezas
Fijación frontal		2 piezas
Fijación trasera		2 piezas
Tapa decorativa		2 piezas
Instrucciones de montaje		1 pza/4 set

Los tornillos no están incluidos

Apertura táctil



Mecanismo Tacto Slimline
 → ver página 48

- Tipo de guía del cajón
- Capacidad de carga
- Espacio de altura mínima necesaria
- Grosor del panel trasero de madera
- Grosor del panel inferior de madera

Extensión total
40 kg
230mm
16mm
16mm

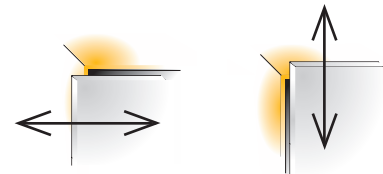

Ajuste lateral
+1/-1mm

Ajuste de altura
+2/-2mm

Para explicación adicional → ver página 11

i Funciona solo con el Mecanismo Tacto Slimline
→ ver página 48

Medidas de instalación

Taladrado y posicionamiento para la guía

Espacio mínimo necesario para el módulo

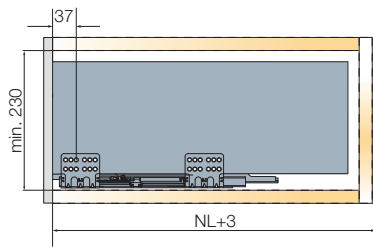

Cotas para la instalación del frente

Fijación EasyFix

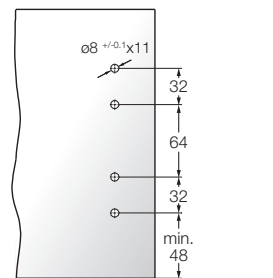

Fijación a tornillo

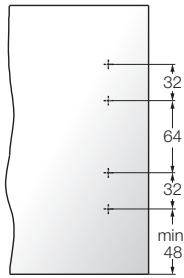

Cotas de taladro para el frente

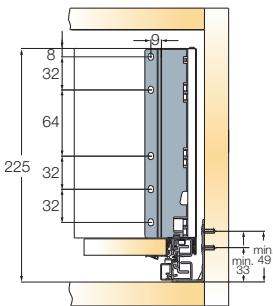

Cotas de montaje trasera

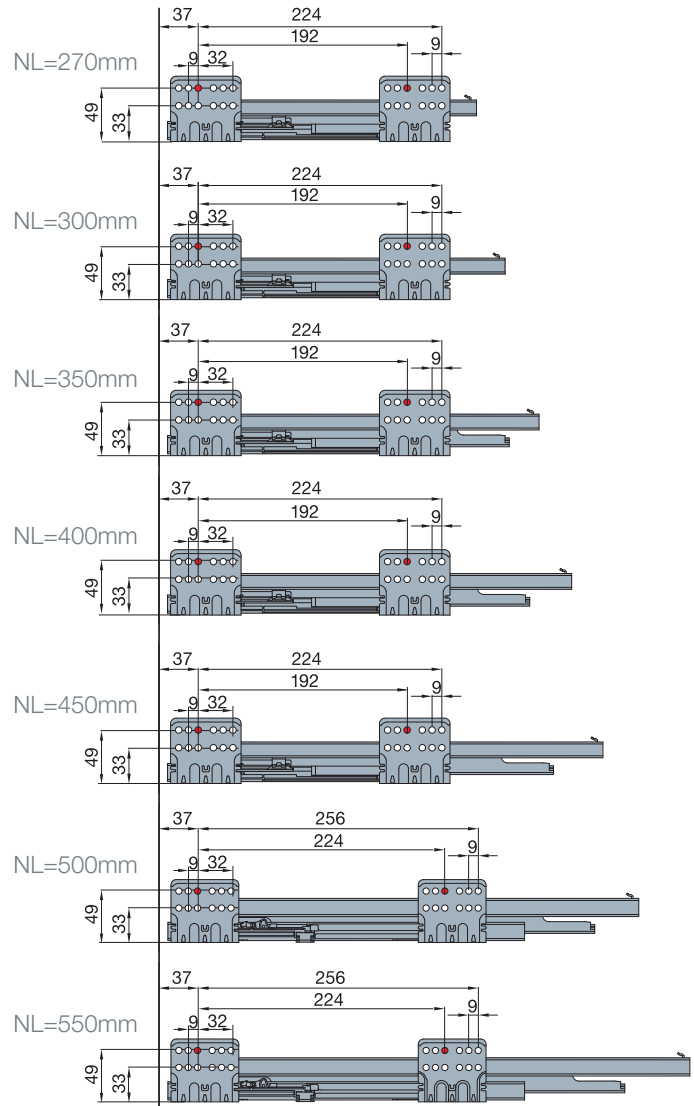
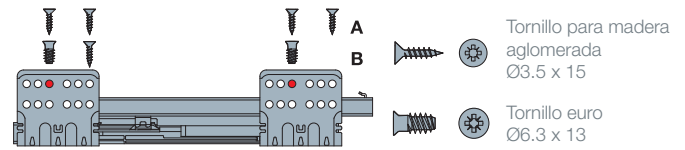
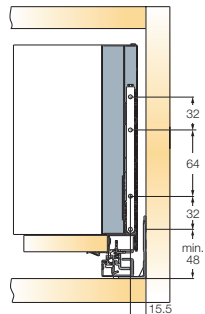

Siempre se recomienda una prueba de montaje.
Para más información, póngase en contacto con su representante de Grupo Titus.

Tekform Slimline Drawer DW182 Con cristal

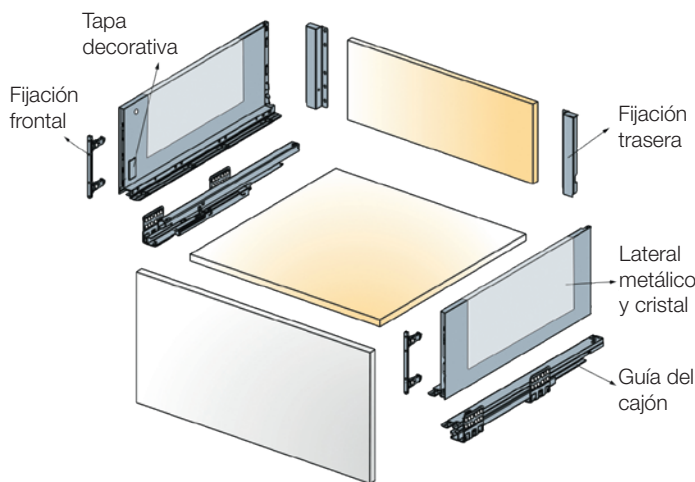
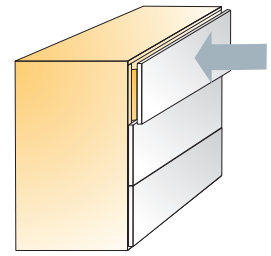

Cotas de corte para tablero

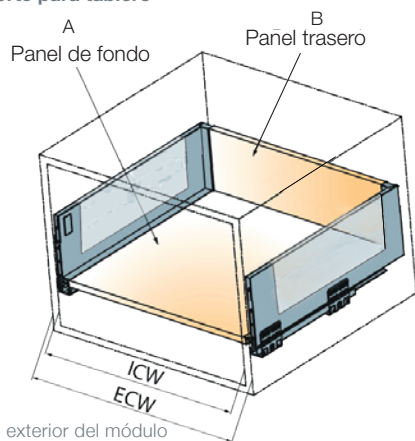

ECW: Ancho exterior del módulo
ICW: Ancho interior del módulo
NL: Longitud nominal del cajón
L_{st}: Longitud en caso de panel trasero de acero

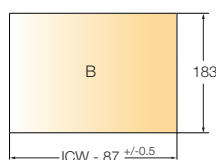
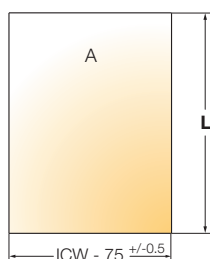

$$L = NL - 10$$

$$L_{st} = NL - 20$$

Para explicación adicional → ver página 9



NL	Con el conector frontal EasyFix	Con el conector frontal a tornillo		
			Blanco y cristal	Gris antracita y cristal
Longitud nominal (mm)	Código de artículo para el set	Código de artículo para el set		
400	655-7T40 →	655-7X40 →	152	187
450	655-7T45 →	655-7X45 →	152	187
500	655-7T50 →	655-7X50 →	152	187
Un set contiene:				
	Lateral metálico y cristal		2 piezas	
	Guía del cajón		2 piezas	
	Fijación frontal		2 piezas	
	Fijación trasera		2 piezas	
	Tapa decorativa		2 piezas	
	Instrucciones de montaje		1 pza/4 set	

Los tornillos no están incluidos

- Tipo de guía del cajón
- Capacidad de carga
- Espacio de altura mínima necesaria
- Grosor del panel trasero de madera
- Grosor del panel inferior de madera
- Laterales de cristal templado

Extensión total
40 kg
230mm
16mm
16mm
8mm, transparente

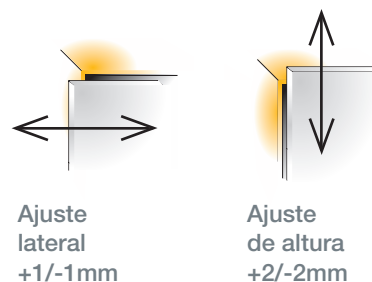

Medidas de instalación

Taladrado y posicionamiento para la guía

Espacio mínimo necesario para el módulo

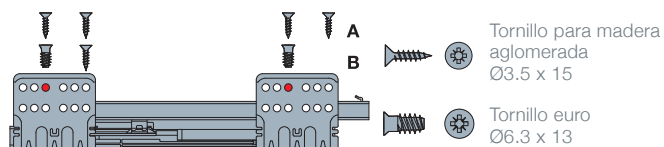
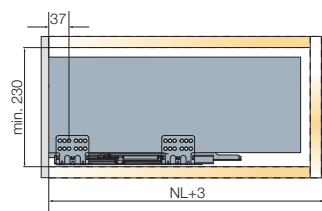

Cotas para la instalación del frente

Fijación EasyFix

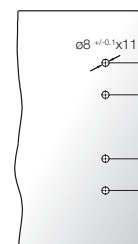

Fijación a tornillo

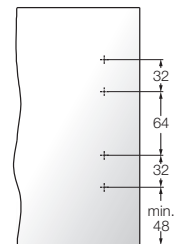

Cotas de taladro para el frente

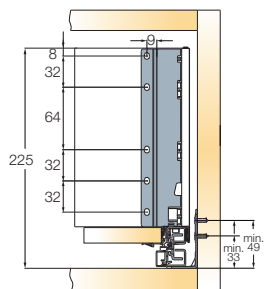

Cotas de montaje trasera

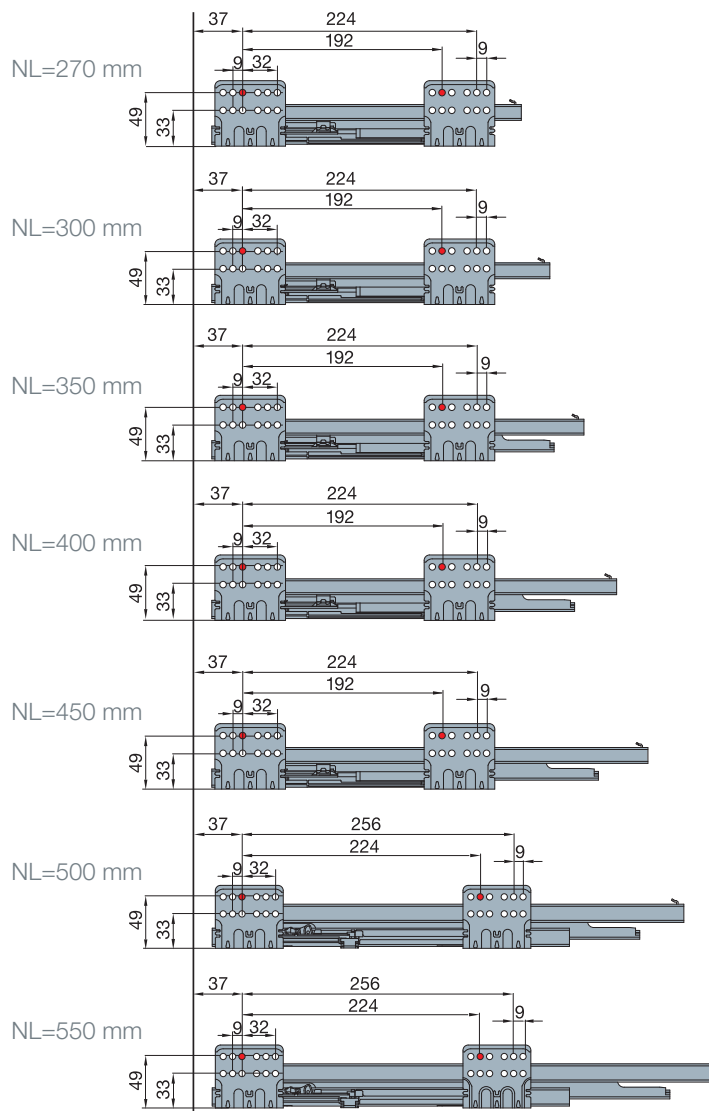
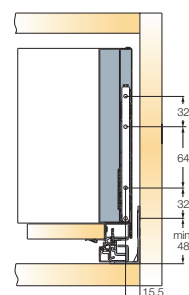

Siempre se recomienda una prueba de montaje.
Para más información, póngase en contacto con su representante de Grupo Titus.

Panel frontal interior para Tekform Slimline drawer DW70

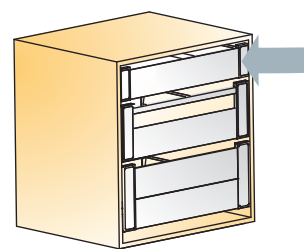

Panel frontal interior



Cotas de corte L = ICW-100
ICW → ver página 29

 20 piezas

Hecho de aluminio

Soporte frontal



 50 set

Hecho de aluminio y plástico

Ancho exterior del módulo	Código de artículo		Blanco	Gris antracita
	1200	655-8064 →	511	515
Soporte frontal		655-8065 →	150	185

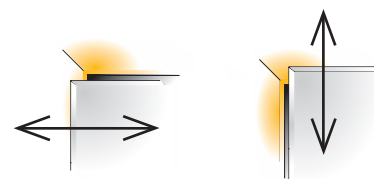
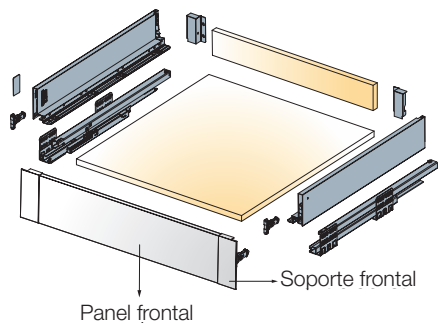

Ajuste lateral
+1/-1mm

Ajuste de altura
+2/-2mm

Para explicación adicional → ver página 11

Medidas de instalación

Espacio mínimo necesario para el módulo

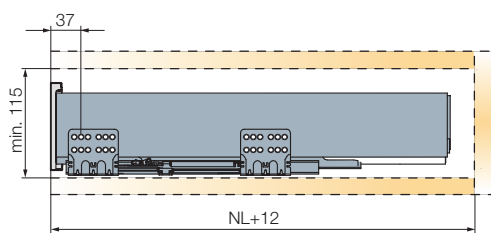

Cotas de corte para tablero

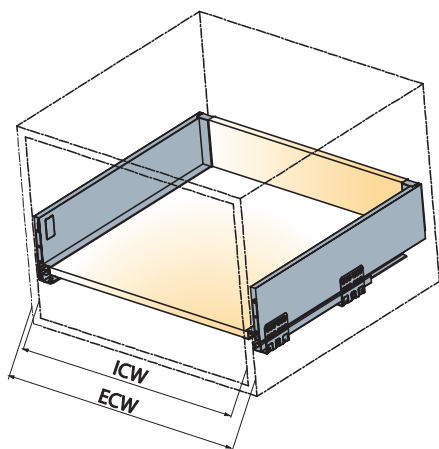

ECW: Ancho exterior del módulo
ICW: Ancho interior del módulo
NL: Longitud nominal del cajón

Taladrado y posicionamiento para la guía

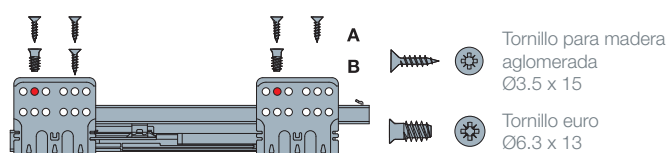

⚠ Usar el segundo orificio para fijar la guía.

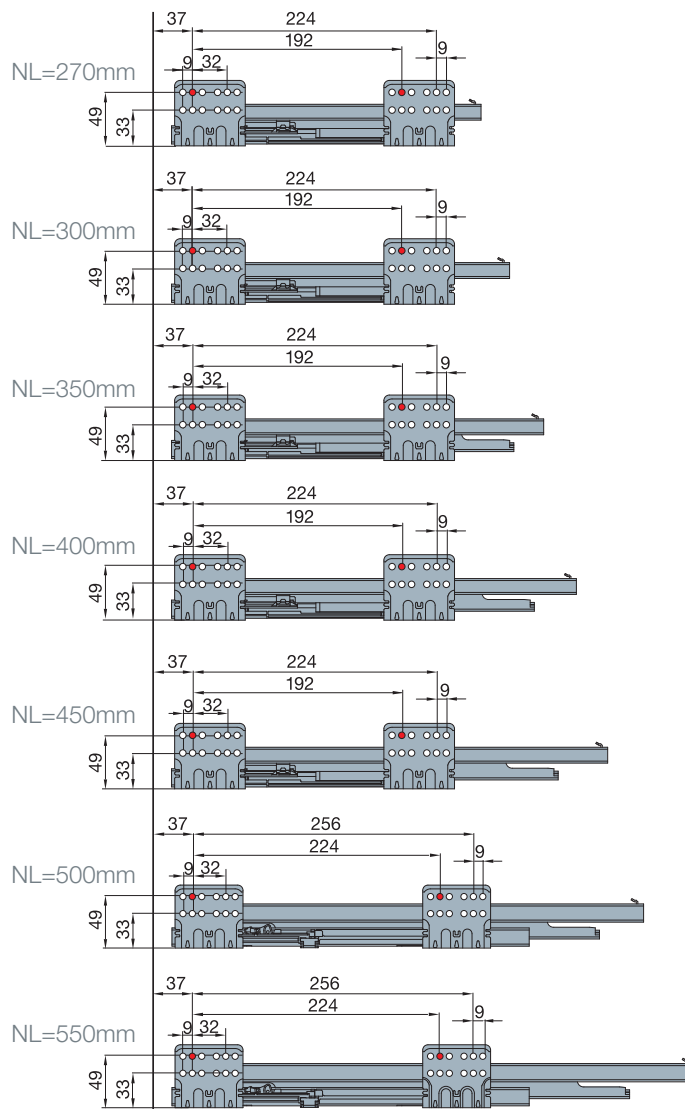

Panel frontal interior para Tekform Slimline Drawer DW70 con cristal

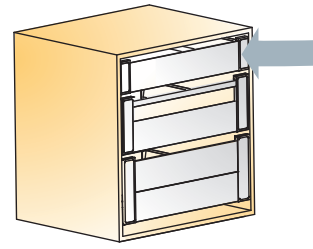

Panel frontal interior

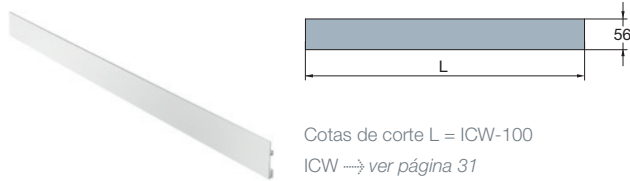

20 piezas

Hecho de aluminio

Panel cristal bajo

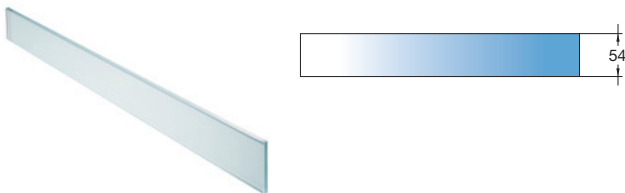

10 piezas
20 piezas (655-8295, 655-8300,
655-8296, 655-8301)

Hecho de cristal

Soporte frontal



50 set

Hecho de aluminio y plástico

ECW	Esesor del lado del módulo=16mm	Esesor del lado del módulo=18mm			
Ancho exterior del módulo			Blanco	Gris antracita	Cristal transparente
Código de artículo	Código de artículo				
1200	655-8085 →		511	515	
600	655-8295 →	655-8300 →			392
800	655-8296 →	655-8301 →			392
900	655-8297 →	655-8302 →			392
	655-8305 →		150	185	

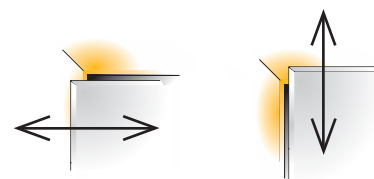
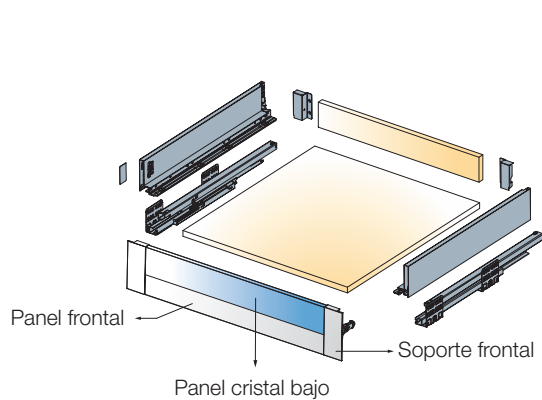

Ajuste lateral
+1/-1mm

Ajuste de altura
+2/-2mm

Para explicación adicional → ver página 11

Medidas de instalación

Espacio mínimo necesario para el módulo

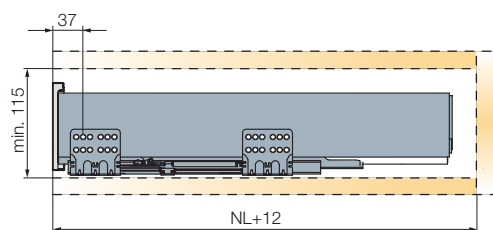

Cotas de corte para tablero

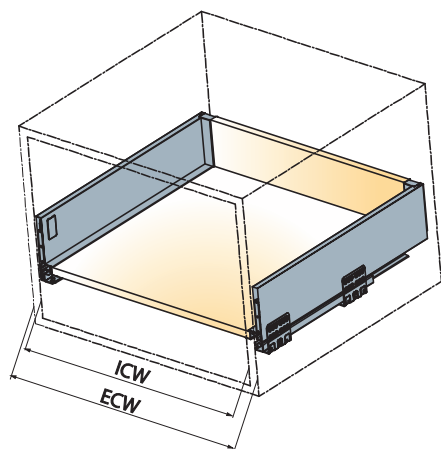

ECW: Ancho exterior del módulo
ICW: Ancho interior del módulo
NL: Longitud nominal del cajón

Taladrado y posicionamiento para la guía

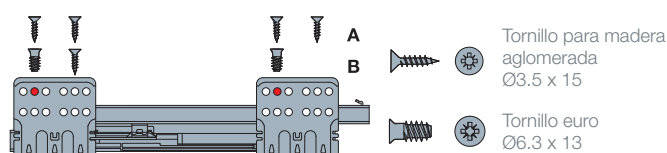

⚠ Usar el segundo orificio para fijar la guía.

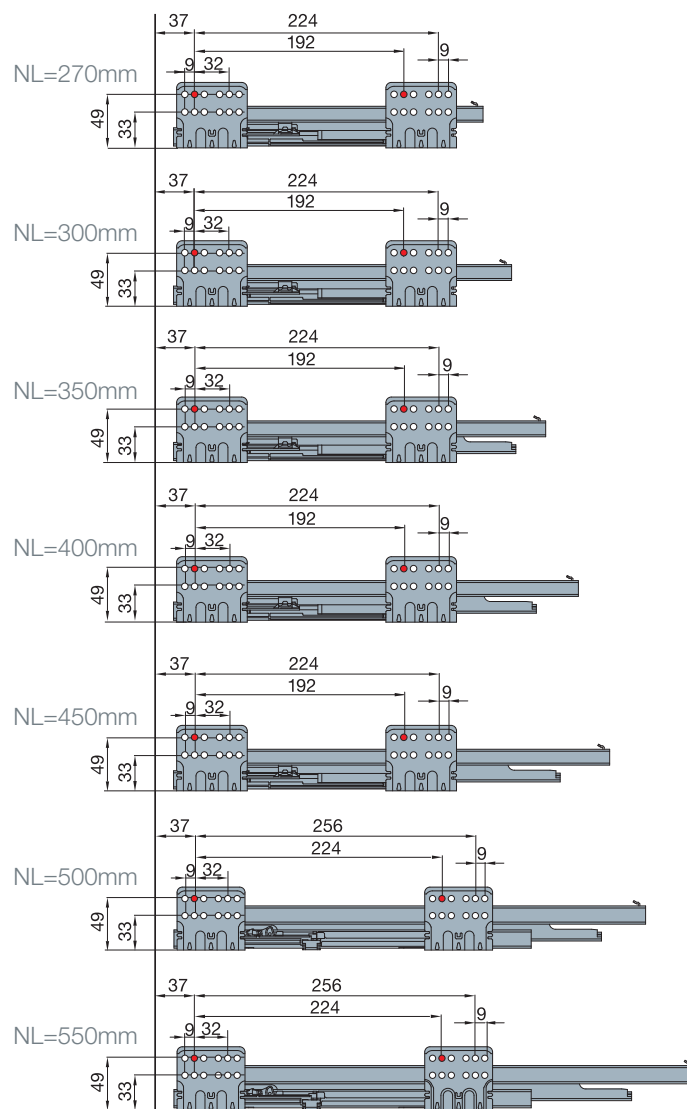

Panel frontal interior para Tekform Slimline Drawer DW145 con barra tirador

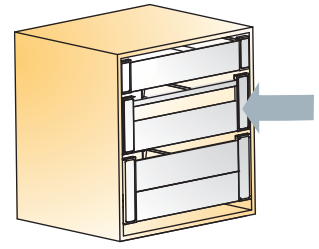

La barra



Cotas de corte L = ICW-88
ICW → ver página 33



50 piezas

Hecho de aluminio

Panel frontal interior

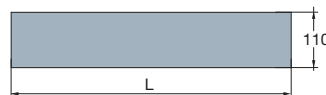

Cotas de corte L = ICW-100
ICW → ver página 33



20 piezas

Hecho de aluminio

Soporte frontal



20 piezas

Hecho de aluminio y plástico

ECW	Ancho exterior del módulo		Código de artículo	Blanco	Gris antracita
1200	655-8090 →	511	515		
1200	655-8064 →	511	515		
	655-8101 →	350	385		

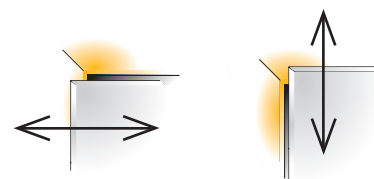
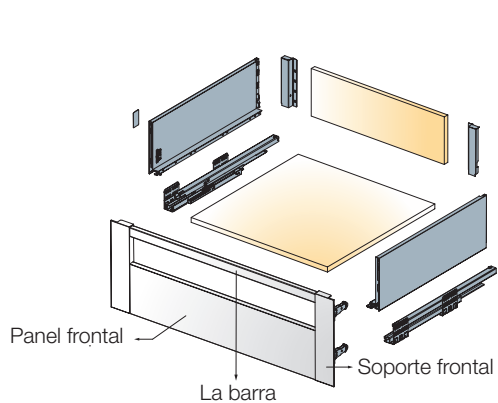

Ajuste lateral
+1/-1mm

Ajuste de altura
+2/-2mm

Para explicación adicional → ver página 11

Medidas de instalación

Taladrado y posicionamiento para la guía

Espacio mínimo necesario para el módulo

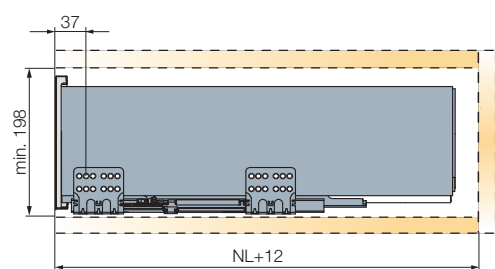

Cotas de corte para tablero

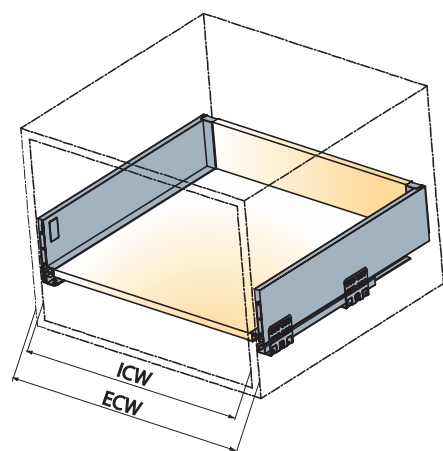

ECW: Ancho exterior del módulo
ICW: Ancho interior del módulo
NL: Longitud nominal del cajón

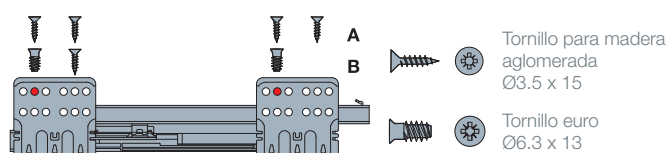

⚠ Usar el segundo orificio para fijar la guía.

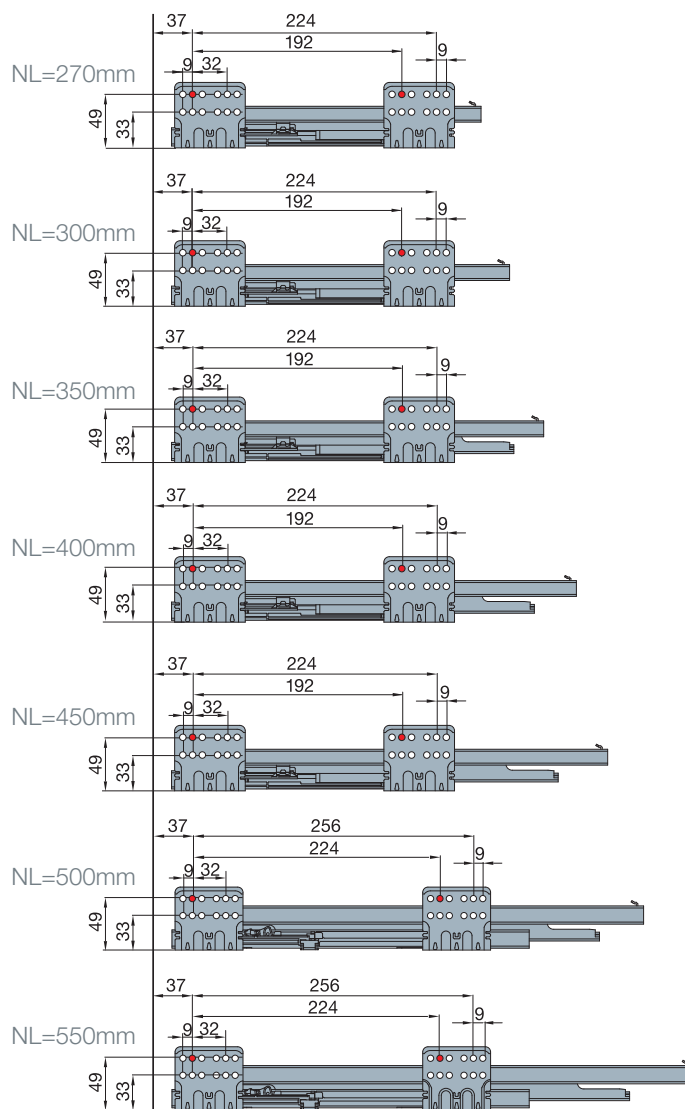

Panel frontal interior para Tekform Slimline Drawer DW145 con cristal alto

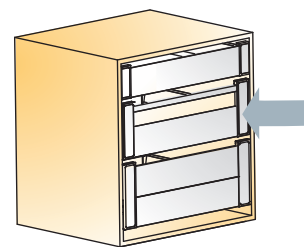

Panel frontal interior



Cotas de corte L = ICW-100
ICW → ver página 35

 20 piezas

Hecho de aluminio

Panel cristal alto



 5 piezas

10 piezas (655-8220, 655-8096, 655-8221, 655-8097)



Hecho de cristal

Soporte frontal

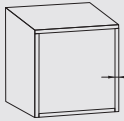
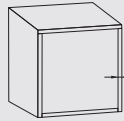

 20 set

Hecho de aluminio y plástico

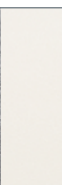
ECW	Espesor del lado del módulo=16mm	Espesor del lado del módulo=18mm			
Ancho exterior del módulo					
Código de artículo	Código de artículo		Blanco	Gris antracita	Cristal transparente
1200	655-8085 →		511	515	
600	655-8220 →	655-8096 →			392
800	655-8221 →	655-8097 →			392
900	655-8222 →	655-8098 →			392
	655-8103 →		350	385	

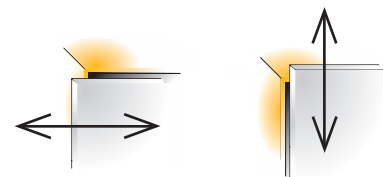
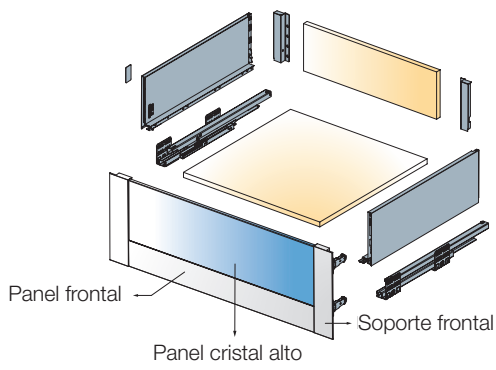

Ajuste lateral
+1/-1mm

Ajuste de altura
+2/-2mm

Para explicación adicional → ver página 11

Medidas de instalación

Taladrado y posicionamiento para la guía

Espacio mínimo necesario para el módulo

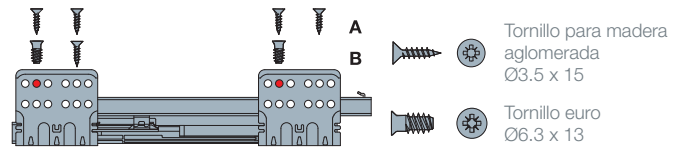
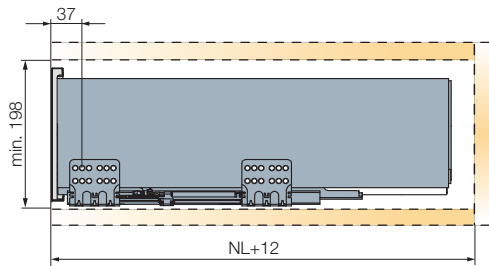

⚠ Usar el segundo orificio para fijar la guía.

Cotas de corte para tablero

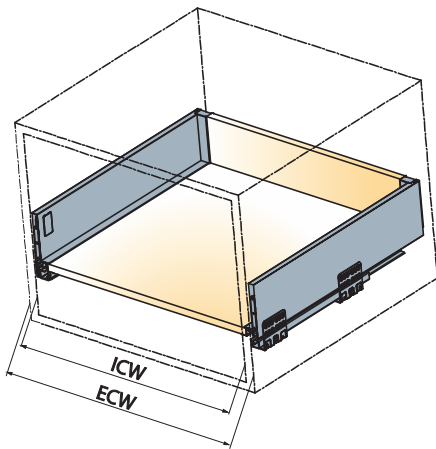

ECW: Ancho exterior del módulo
ICW: Ancho interior del módulo
NL: Longitud nominal del cajón

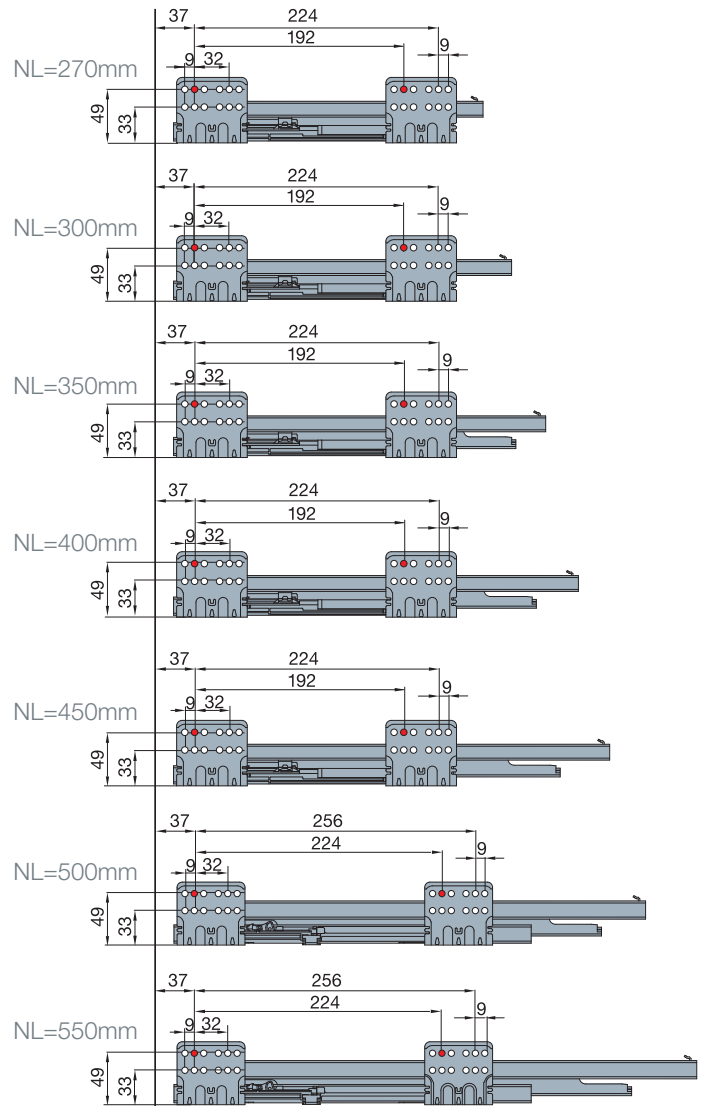

Panel frontal interior para Tekform Slimline Drawer DW182 con barra

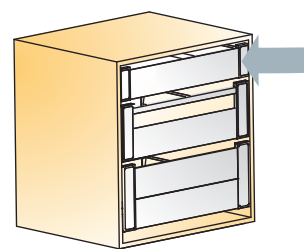

La barra



Cotas de corte L = ICW-88
ICW → ver página 37

50 piezas

Hecho de aluminio y plástico

Panel frontal interior



Cotas de corte L = ICW-100
ICW → ver página 37

20 piezas

Hecho de aluminio

Soporte frontal



20 set

Hecho de aluminio y plástico

ECW			
Ancho exterior del módulo	Código de artículo	Blanco	Gris antracita
1200	655-8090 →	511	515
1200	655-8064 →	511	515
	655-8170 →	350	385

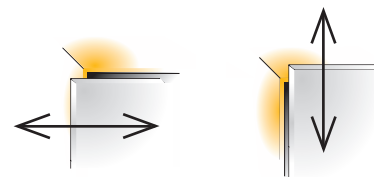
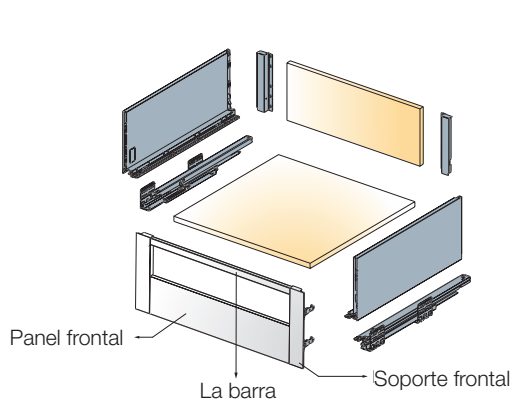

Ajuste lateral
+1/-1mm

Ajuste de altura
+2/-2mm

Para explicación adicional → ver página 11

Medidas de instalación

Taladrado y posicionamiento para la guía

Espacio mínimo necesario para el módulo

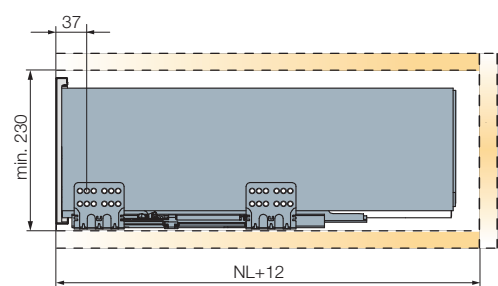

Cotas de corte para tablero

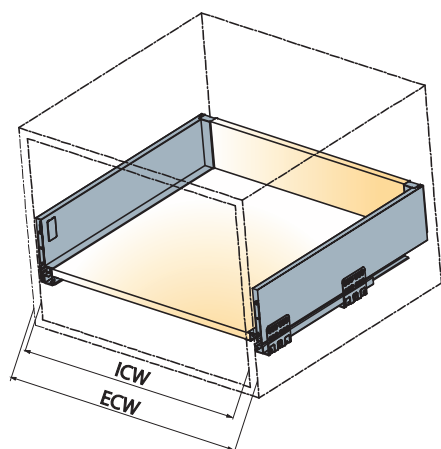

ECW: Ancho exterior del módulo
ICW: Ancho interior del módulo
NL: Longitud nominal del cajón

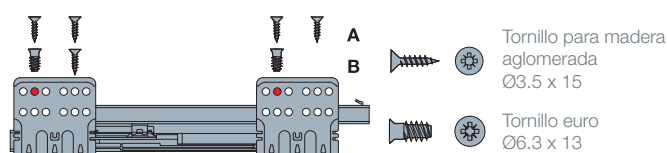

⚠ Usar el segundo orificio para fijar la guía.

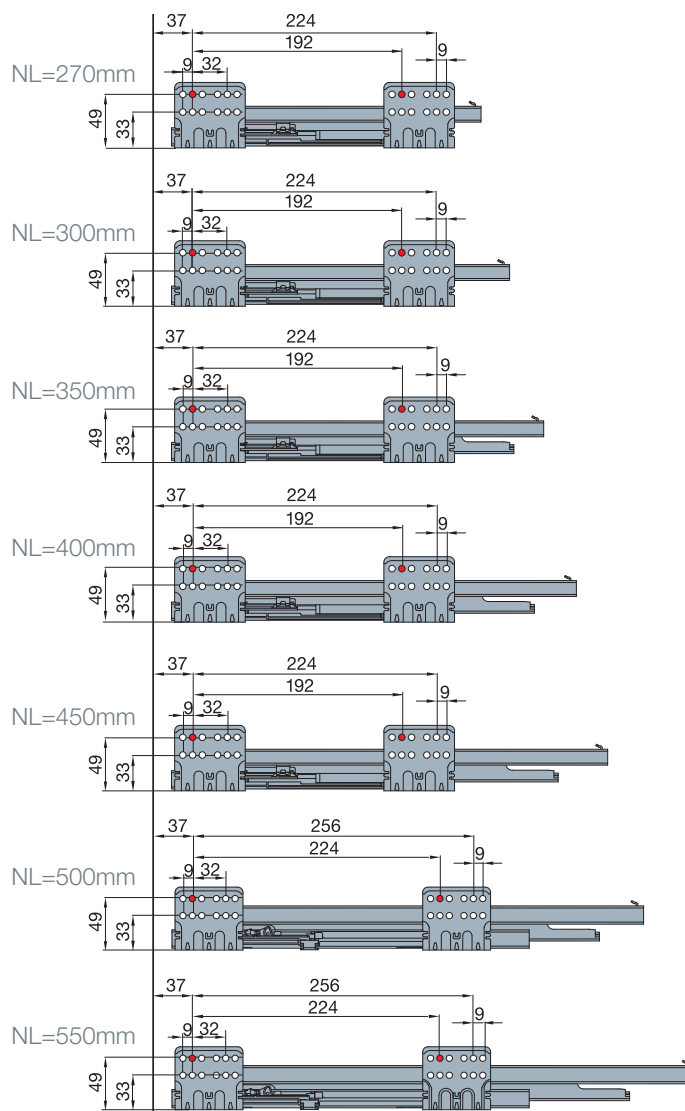

Panel frontal interior para Tekform Slimline Drawer DW182 con cristal alto

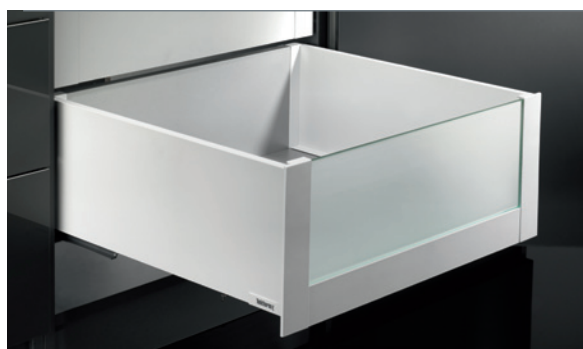
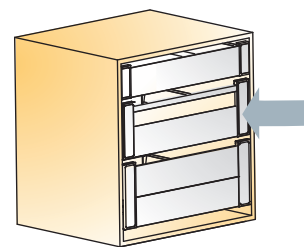

Panel frontal interior

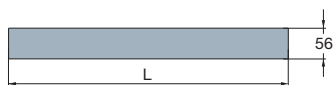

Cotas de corte L = ICW-100
ICW → ver página 38

20 piezas

Hecho de aluminio

Panel cristal alto



5 piezas
10 piezas (655-8280, 655-8165,
655-8281, 655-8166)

Hecho de cristal

Soporte frontal



20 set

Hecho de aluminio y plástico

ECW	Espesor del lado del módulo=16mm	Espesor del lado del módulo=18mm			
Ancho exterior del módulo					
Código de artículo			Blanco	Gris antracita	Cristal transparente
1200	655-8085 →		511	515	
600	655-8280 →	655-8165 →			392
800	655-8281 →	655-8166 →			392
900	655-8282 →	655-8167 →			392
	655-8172 →		350	385	

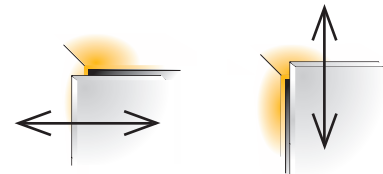
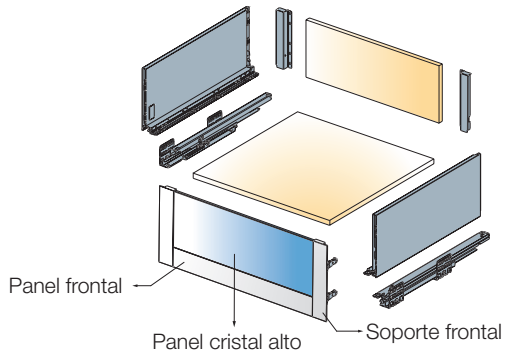

Ajuste lateral
+1/-1mm

Ajuste de altura
+2/-2mm

Para explicación adicional → ver página 11

Medidas de instalación

Espacio mínimo necesario para el módulo

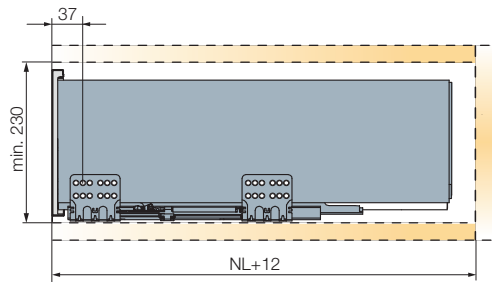

Cotas de corte para tablero

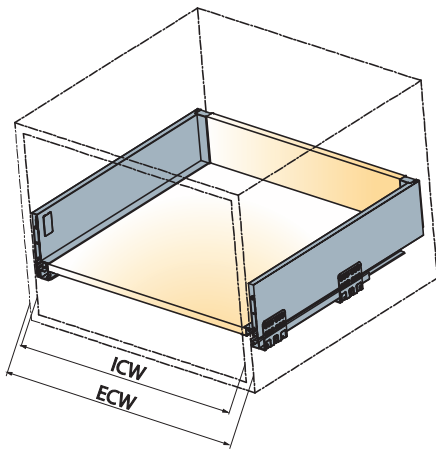

ECW: Ancho exterior del módulo
ICW: Ancho interior del módulo
NL: Longitud nominal del cajón

Taladrado y posicionamiento para la guía

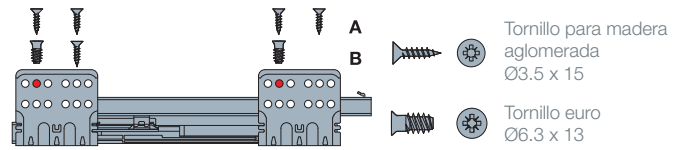

⚠ Usar el segundo orificio para fijar la guía.

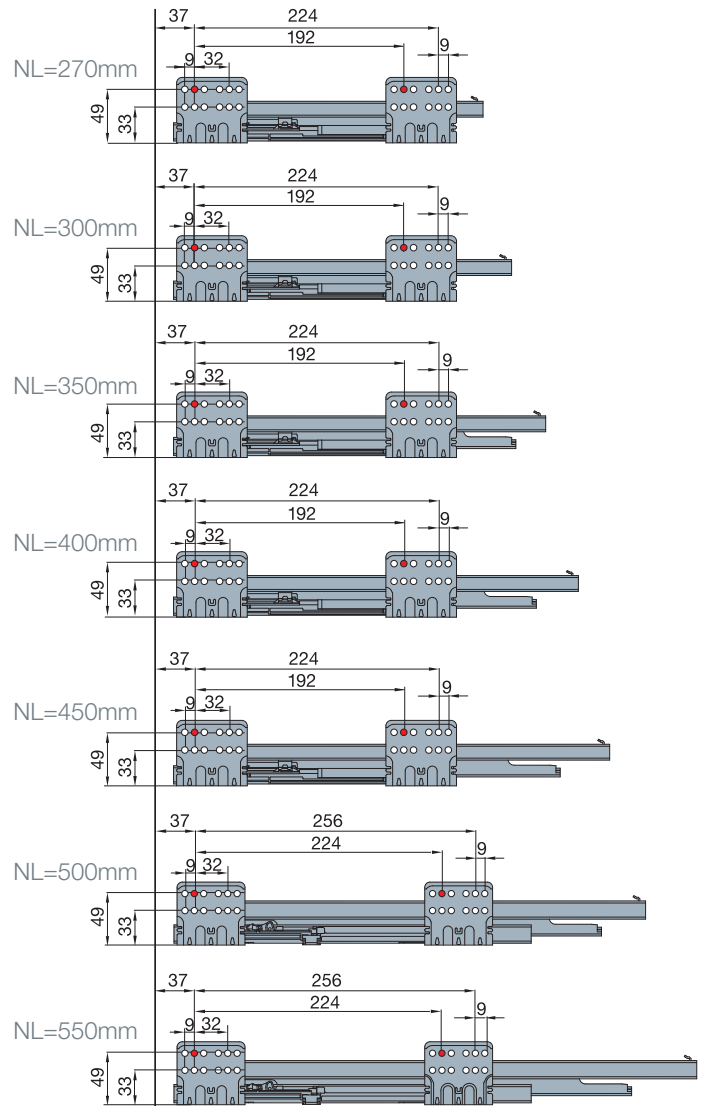

Accesorios

Mecanismo Tacto Slimline

Apertura táctil

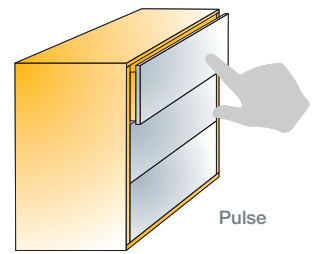

Detalles técnicos

Código de artículo

Cincado

655-9152

040

Un set de 2 mecanismos
(aplicación de un cajón):
655-9152-040-K1

Mecanismo Tacto



2 pzas

Tornillos para aglomerado



4 pzas

Instrucciones de montaje



1 pza/set

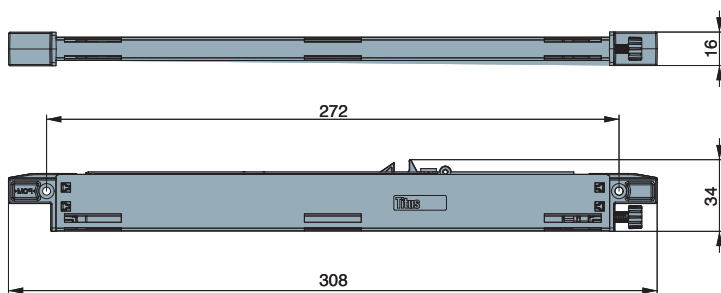

30 sets

Hecho de acero y plástico

- Montaje rápido e intuitivo sin necesidad de pretaladrar
- Cierre fiable y seguro
- No guarda mano
- Estrecho hueco de activación de 1,5mm para una alineación uniforme de los frentes

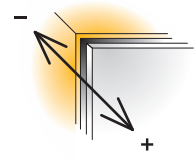

Ajuste en profundidad
-0.5/+2.5mm

i Funciona solo con Tacto Slimline
> ver página 3.47

Detalles de montaje

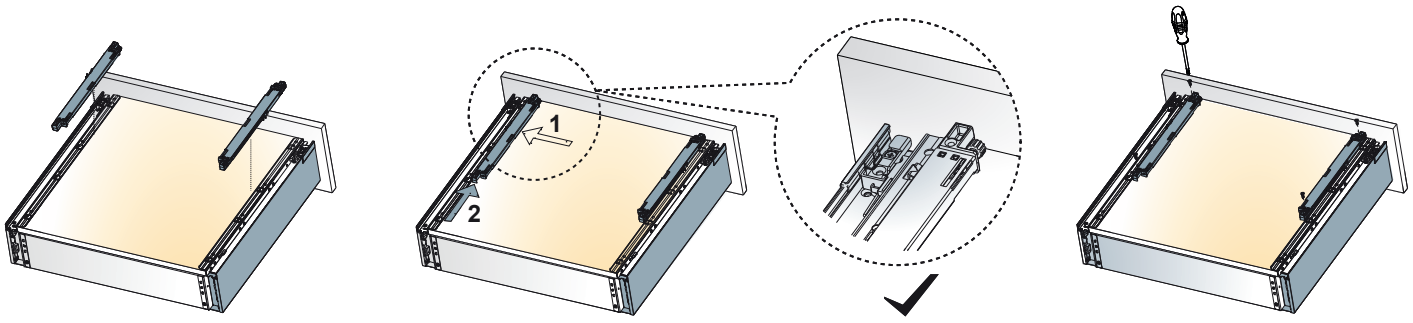

Coloque los dos mecanismos Tacto en el fondo del cajón

Alinee los mecanismos Tacto con el borde del cajón y empuje hacia el panel frontal

Atornille ambos mecanismos

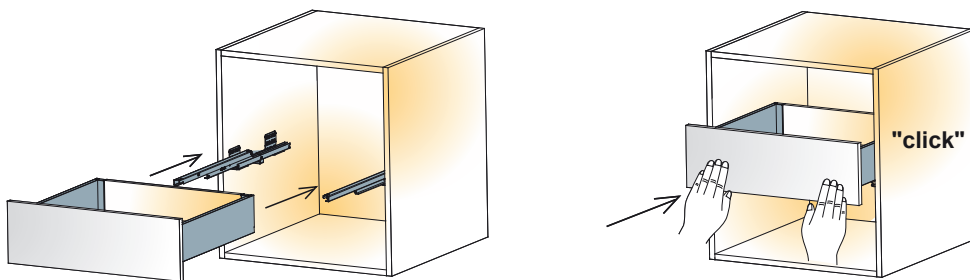

Coloque el cajón horizontalmente sobre las guías y empujelo hacia el interior del módulo, hasta que escuche que el cajón está bloqueado.

Presione para cerrar completamente



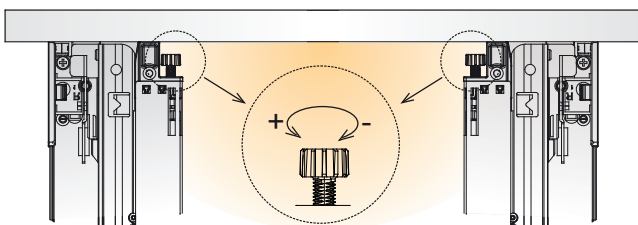

Ajuste en profundidad



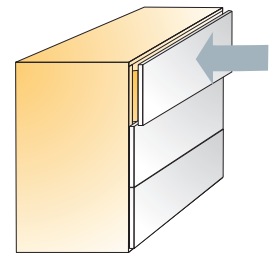

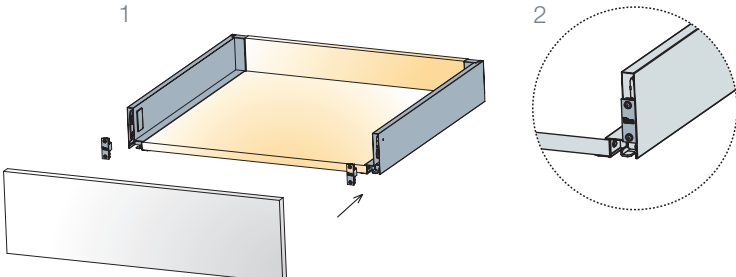

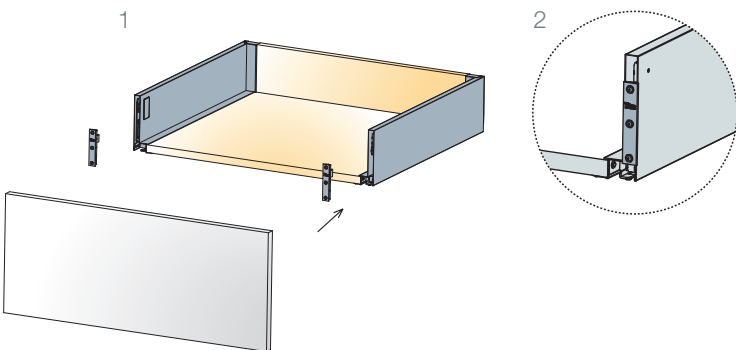

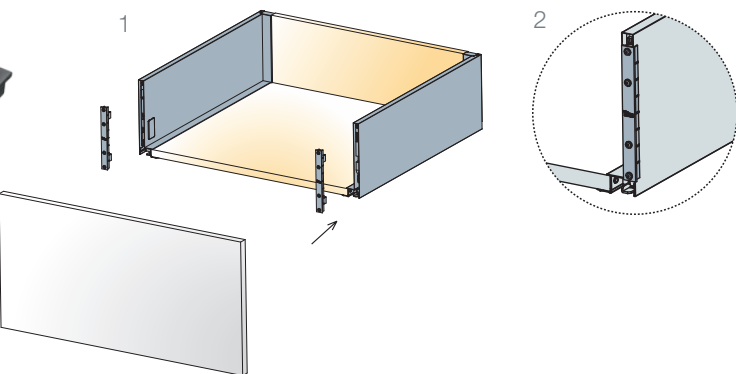

Accesorios

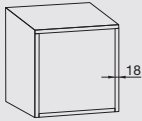
Plantilla de marcaje

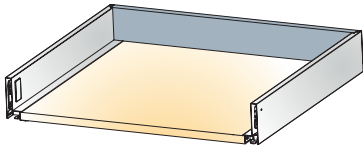

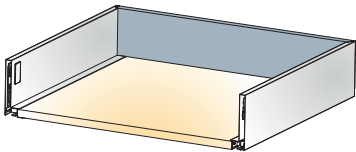
	<p>Código de artículo</p> <p>Negro</p>
<p>Para Tekform Slimline Drawer DW70</p>   <p>1 set Hecho de acero y plástico</p>	<p>655-8016 → 390</p>
<p>Para Tekform Slimline Drawer DW100</p>   <p>1 set Hecho de acero y plástico</p>	<p>655-8017 → 390</p>
<p>Para Tekform Slimline Drawer DW145 and DW182</p>   <p>1 set Hecho de acero y plástico</p>	<p>655-8018 → 390</p>

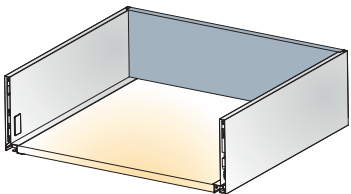
Panel posterior de acero

		Ancho exterior del módulo	Espesor del lado del módulo=18mm 	 Gris antracita
Para DW70		600	655-7L60 →	185
		800	655-7L80 →	185
		Montaje → ver página 46		
 10 piezas	Hecho de acero			
Para DW145		600	655-7M60 →	185
		800	655-7M80 →	185
		Montaje → ver página 46		
 10 piezas	Hecho de acero			
Para DW182		600	655-7H60 →	185
		800	655-7H80 →	185
		Montaje → ver página 46		
 10 piezas	Hecho de acero			



Secuencia de montaje

Conecte los laterales metálicos al fondo (1) y atornille los tirafondos (2)

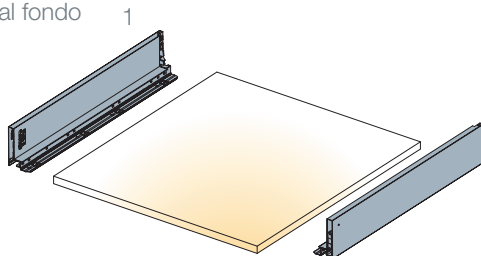

2

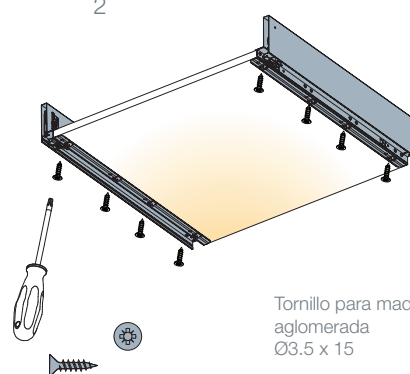

Tornillo para madera aglomerada Ø3.5 x 15

Inserte la fijación trasera verticalmente (3) y presione hacia abajo para encajarlas al lateral metálico (4)

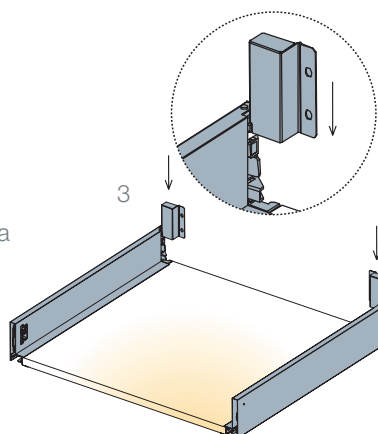

4

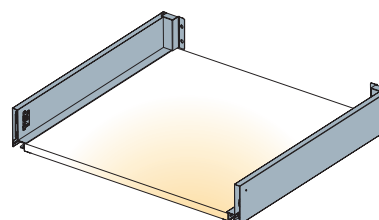

Coloque la trasera (5) y atornille con tirafondos (6)

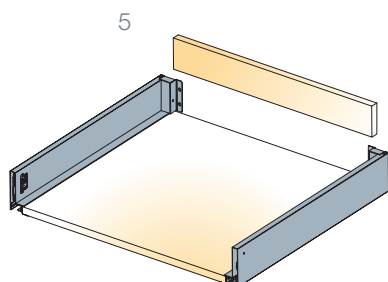

6

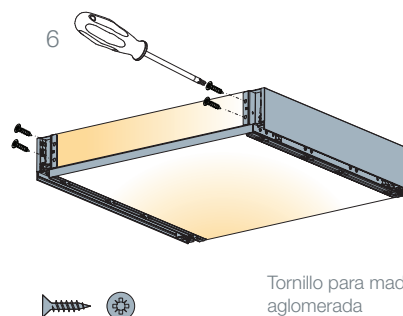

Tornillo para madera aglomerada Ø3.5 x 15



Los tornillos no están incluidos

Inserción de la fijación frontal

Montaje rápido EasyFix

Inserte la fijación frontal en los taladros del frente

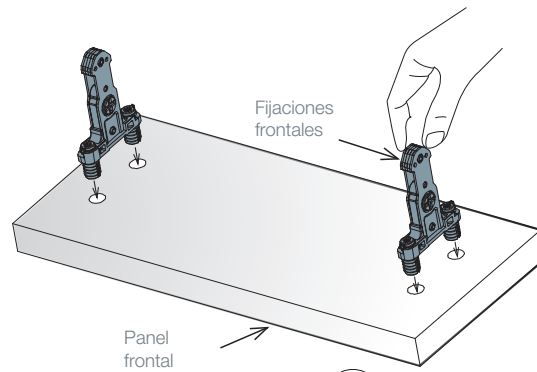

Gire los tornillos de la fijación frontal 90° para tener la posición de cierre

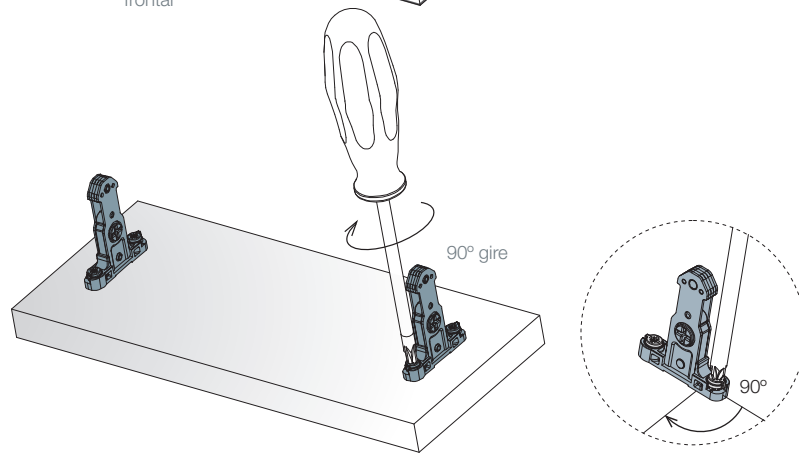

Fijación a tornillo

Utilice tornillos de Ø3 x 15mm para la fijación

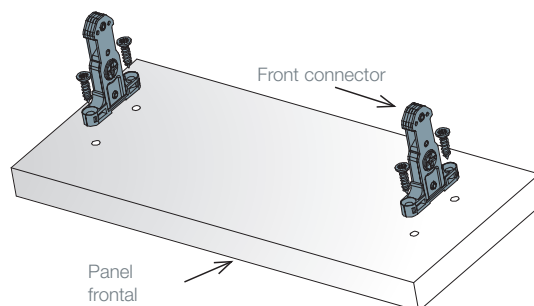

 Tornillo para madera aglomerada Ø3.5 x 15

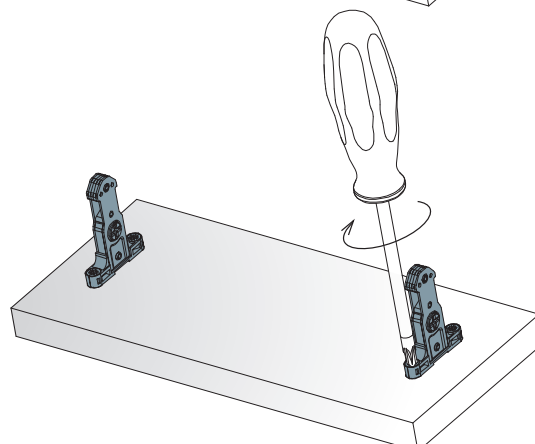

Montaje de accesorios

Montaje / extracción del frente

Montaje

Acerque el frente al cajón y presione suavemente

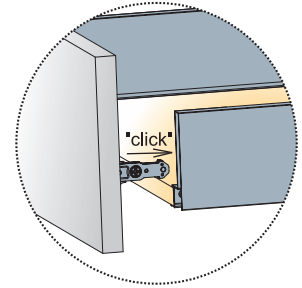
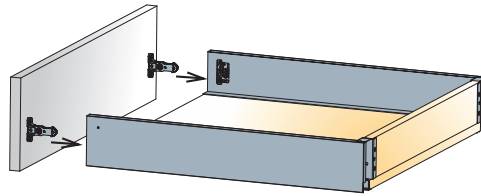

Extracción

Gire el tornillo en sentido antihorario para desenganchar

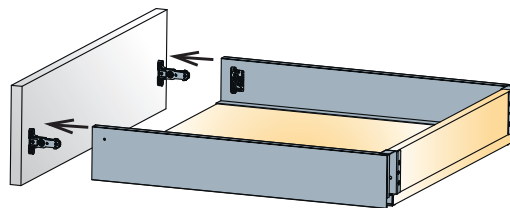
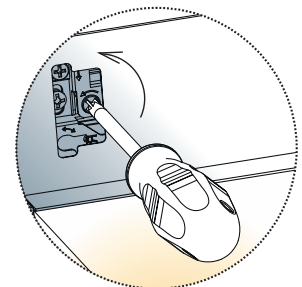
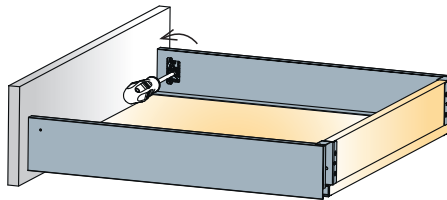

Colocación / extracción del cajón

Colocación

Colócelo horizontalmente sobre la guías empujelo hacia el interior del módulo, hasta que escuche que el cajón está bloqueado.

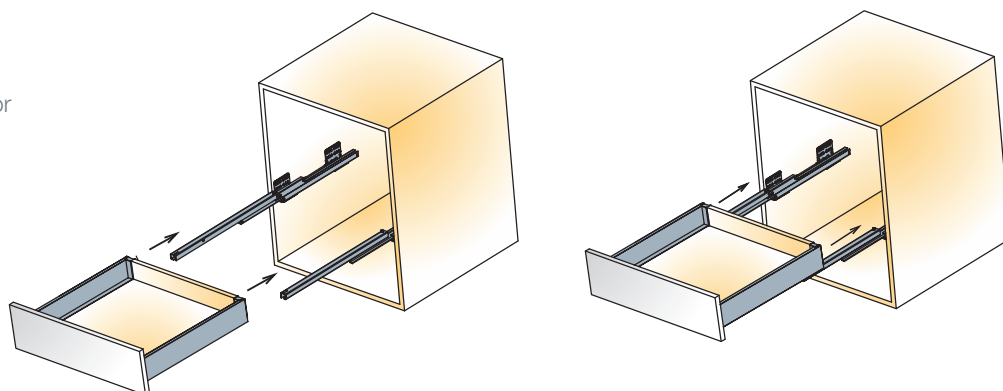

Presione para cerrar completamente

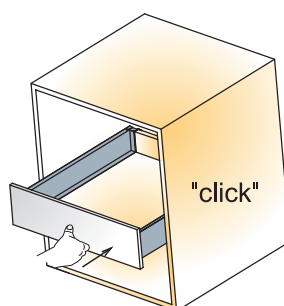

Extracción

Presione el botón situado debajo del cajón para extraer el cajón hacia fuera

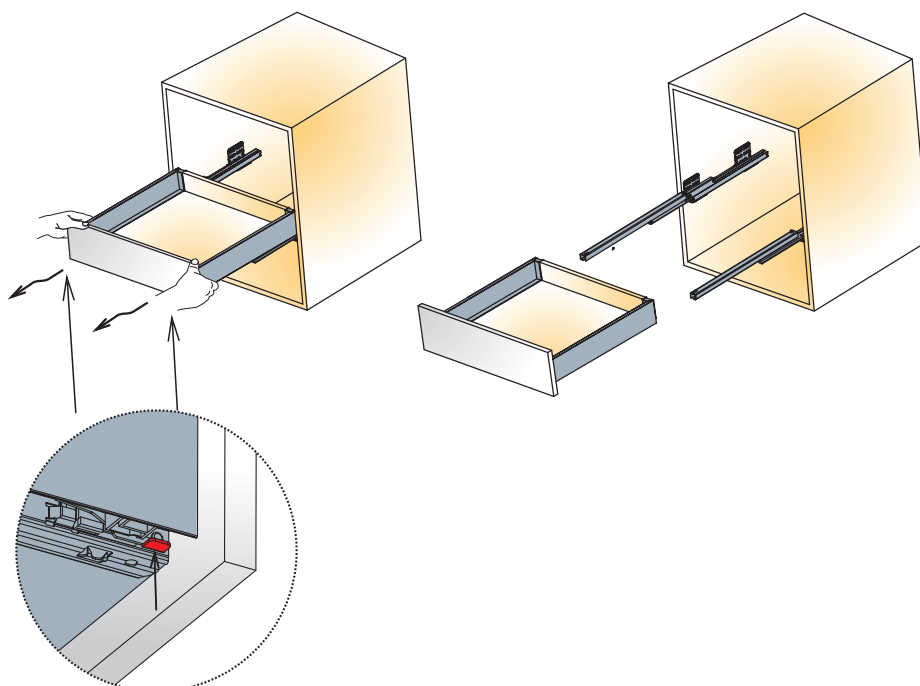

Apretar

Montaje de accesorios

Panel posterior de acero

 Los tornillos no están incluidos

Secuencia de montaje

1. Inserte el panel posterior de acero verticalmente y empujelo hacia abajo en el hueco de los lados del cajón (1)

2. Deslice el panel inferior horizontalmente en el hueco en la parte inferior de los lados del cajón (2)

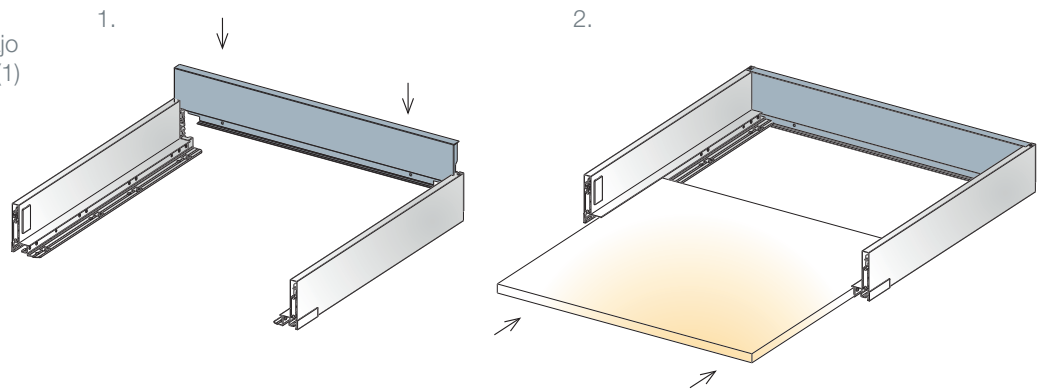

3. Fije los paneles inferiores con tornillos (3)

4. Fije el panel posterior de acero con tornillos (4)

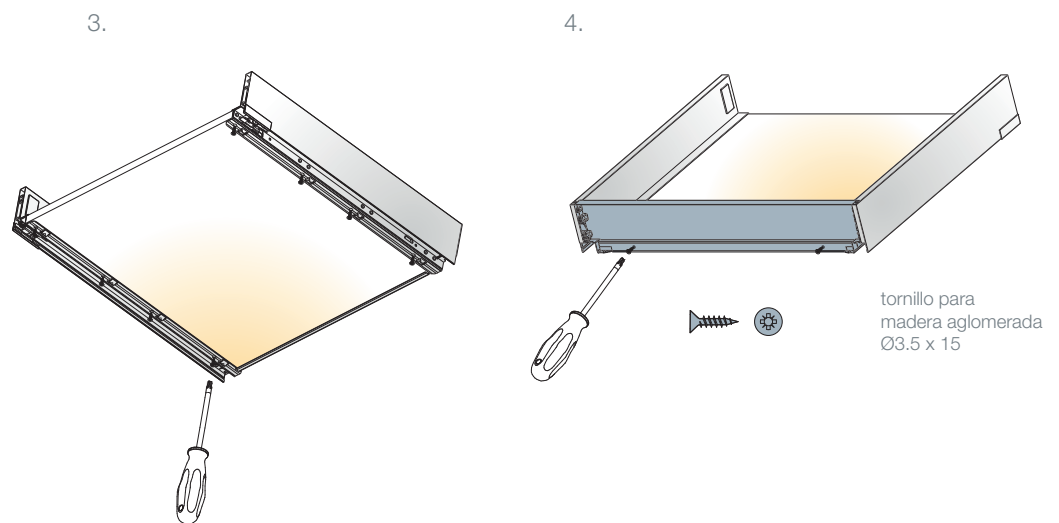

Montaje del panel frontal interior

Slimline DW70

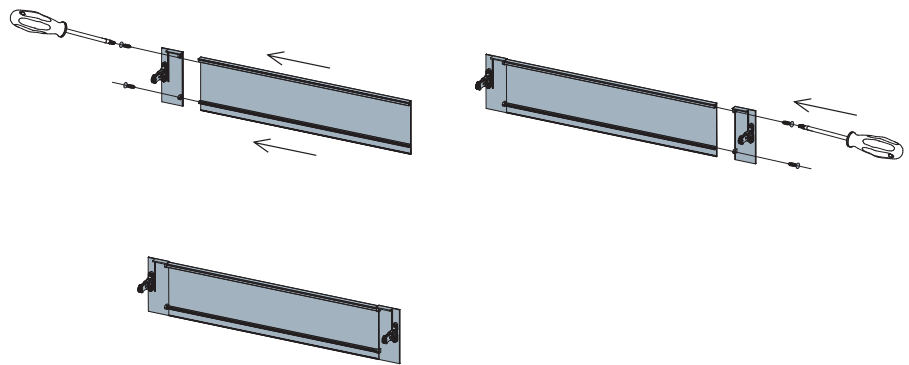

Slimline DW145 y DW182
con barra

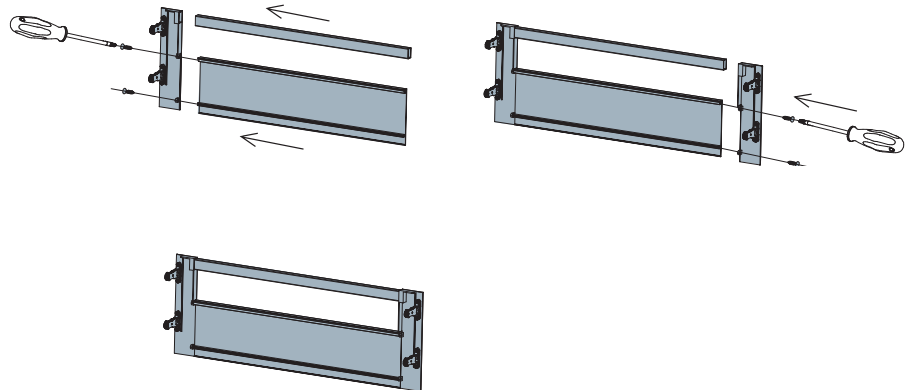

Slimline DW70, DW145 y DW182
con cristal

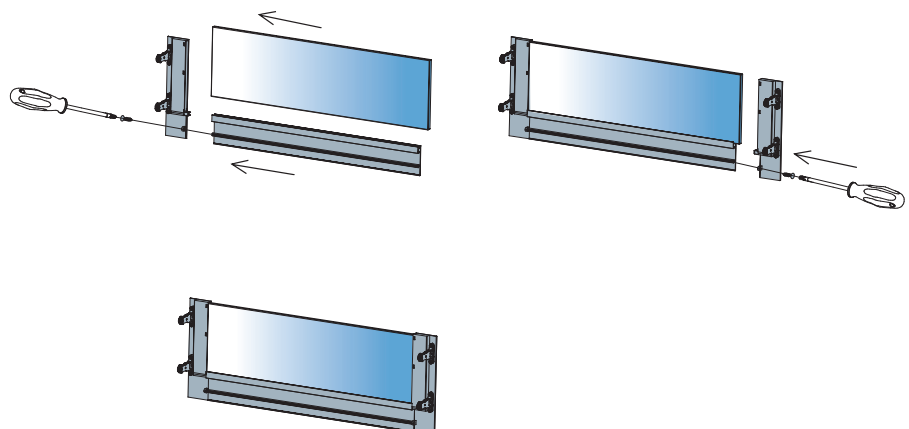

Perfil del Grupo Titus

Grupo Titus

Titus se focaliza en el diseño, fabricación y distribución de uniones, bisagras de cazoleta, cajones y mecanismos de cierre suave para muebles y electrodomésticos.

El Grupo Titus tiene su titularidad y su gestión en su sede central en el Reino Unido. Somos capaces de proporcionar productos y servicios a cada cliente en todo el mundo gracias a instalaciones de fabricación emplazadas en Europa, América del Norte, China, Sudeste Asiático, Australia y Nueva Zelanda.

La tecnología expandible Quickfit hace de Titus el Líder mundial en uniones para mueble kit RTA

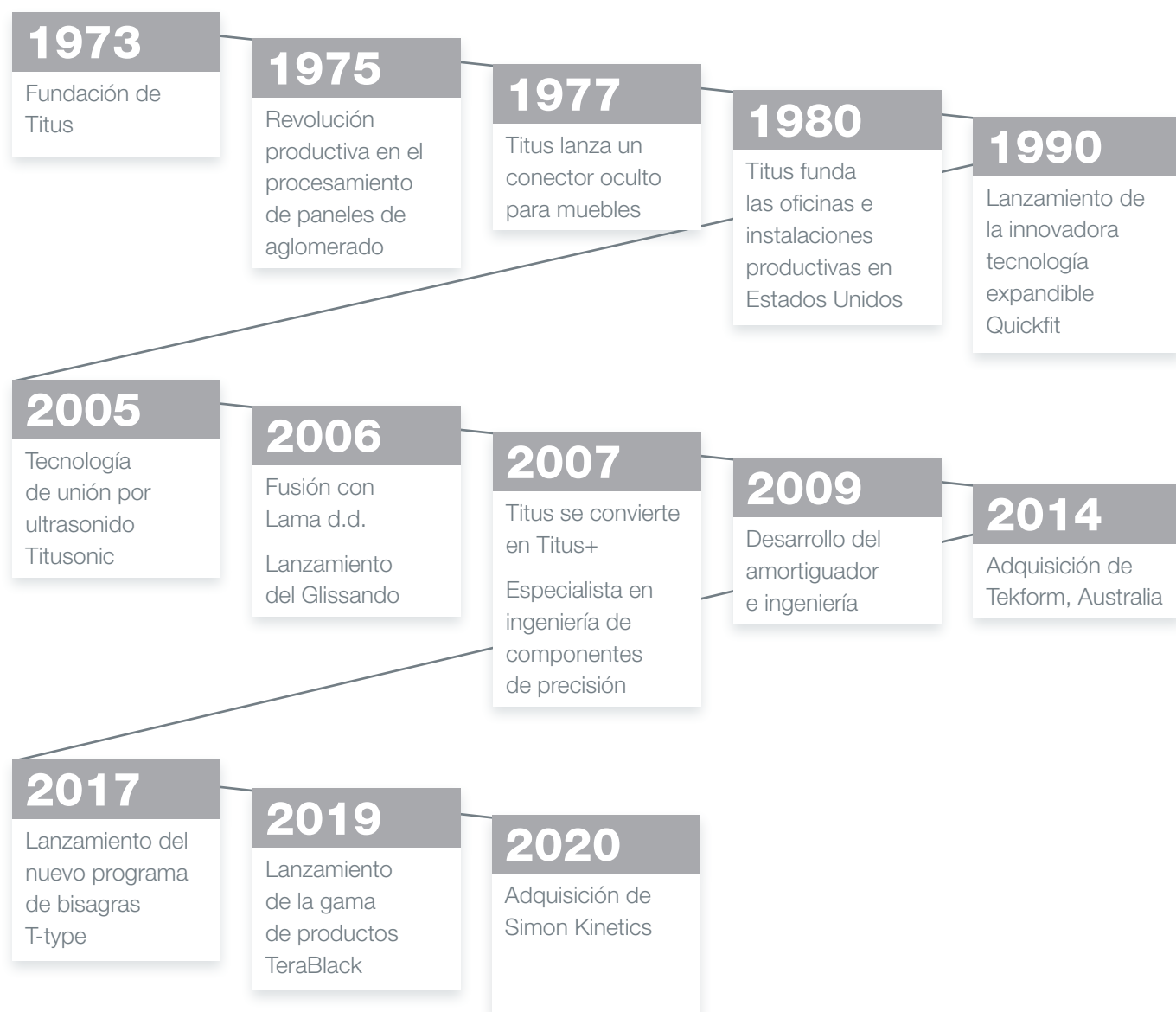

Visión

La mejor ingeniería del mundo en piezas de precisión.

Misión

Proporcionar a los fabricantes componentes y soluciones que mejoren su competitividad.

Filosofía y principios del Grupo Titus

- Obtener siempre un conocimiento total de nuestros clientes y de sus mercados.
- Enfocarnos en la identificación y creación de nichos para componentes de grandes series.
- Satisfacer las expectativas de nuestros clientes con consistencia global.
- Construir sociedades a largo plazo con clientes, proveedores, colegas y accionistas.
- Invertir en las habilidades de los individuos en todos los niveles.
- Mejorar continuamente la eficiencia y la sostenibilidad de los residuos.

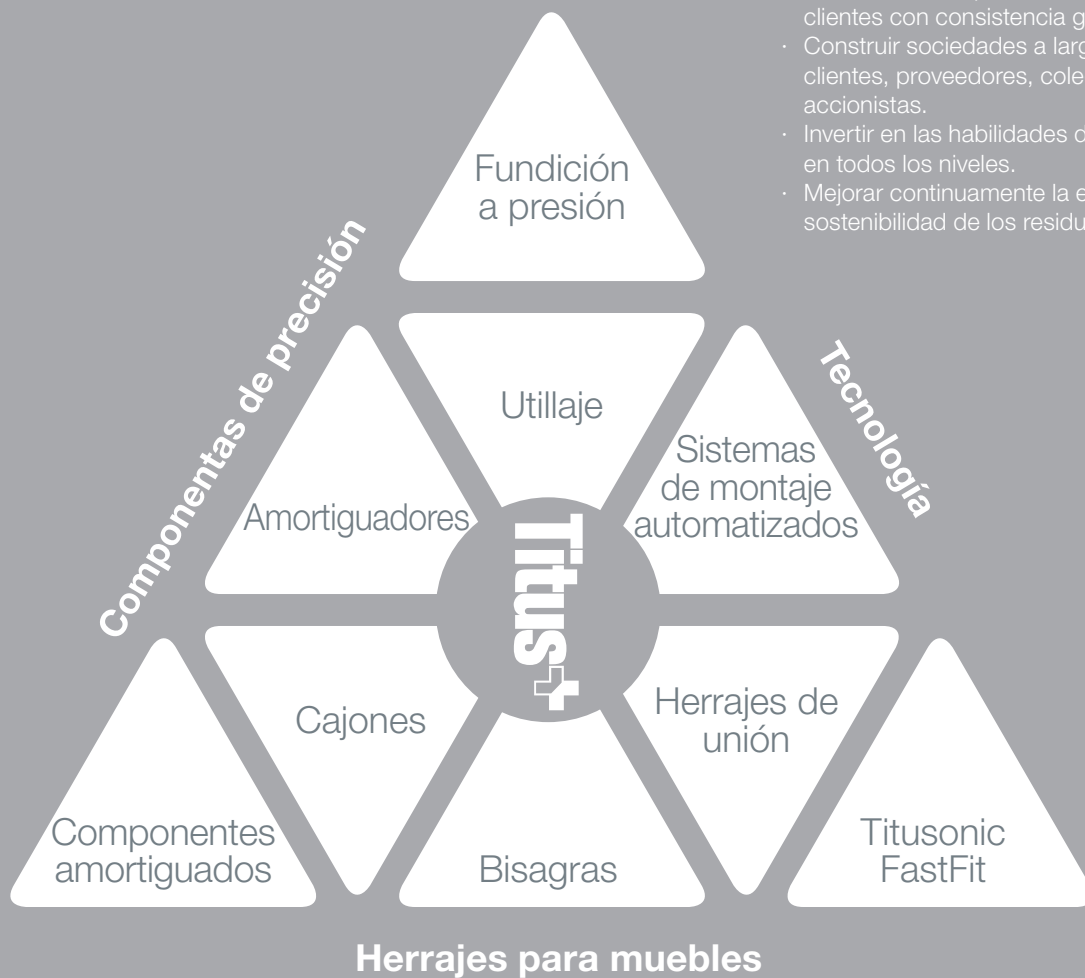

Herrajes para muebles

- Herrajes de unión
- Bisagras
- Sistemas de cierre suave
- Cajones
- Accesorios de cocina
- RV herrajes

Componentes de precisión

- Amortiguadores hidráulicos
- Componentas de precisión
- Mecanismos amortiguados

Tecnología

- Sistemas de automatización
- Tecnologías de fundición a presión
- Utilaje
- Tecnología de unión por ultrasonido
- FastFit technology

Producción completamente integrada

Diseño de producto

Diseño e ingeniería de componentes únicos

Tecnología

Soluciones únicas para mejorar la productividad y la calidad

Procesos de fabricación

Toda la tecnología y servicio requerido para la producción, en altos volúmenes, de componentes pequeños disponible en nuestras instalaciones.

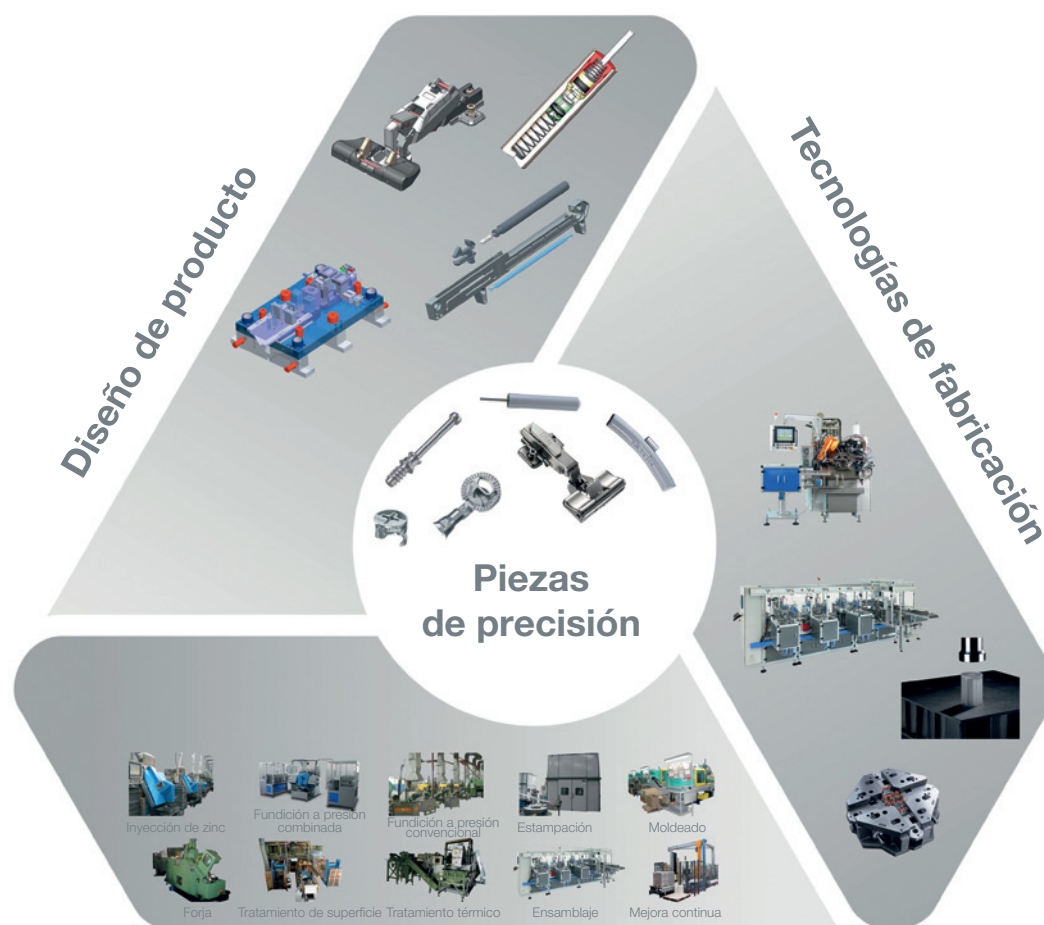

Procesos de fabricación

Fittings for purpose

Ventajas de producto únicas para una mejor relación calidad-precio y un menor 'coste total de instalación'

Innovaciones que mejoran

Con menos piezas, menos componentes diferentes, menos acciones de preparación y un montaje más rápido

Tiempo de respuesta al mercado rápida

Calidad

Mejora continua

La Misión de Titus Group, mejorar la competitividad de nuestros clientes, nos anima a mejorar de manera continua nuestros productos, servicios, procesos y competencias de nuestros empleados.

Calidad

Creemos que la Misión del grupo Titus se logra de manera más efectiva a través de la gestión de nuestro diseño, producción y servicio de conformidad a la norma ISO 9001 de gestión de calidad. La Calidad tiene un significado muy amplio para nosotros: nos rige en la selección de materiales, trabajo, procesos productivos, relaciones internas y con la cooperación con los socios.

Productos

Nuestro sistema de calidad integrado obtiene productos de alta calidad y técnicamente optimizados. Se evalúan periódicamente en nuestros laboratorios de ensayo, así como en instituciones reconocidas internacionalmente como: LGA de Alemania, CTBA de Francia, FIRA de Reino Unido, CATAS de Italia, AIDIMA de España, y otros.

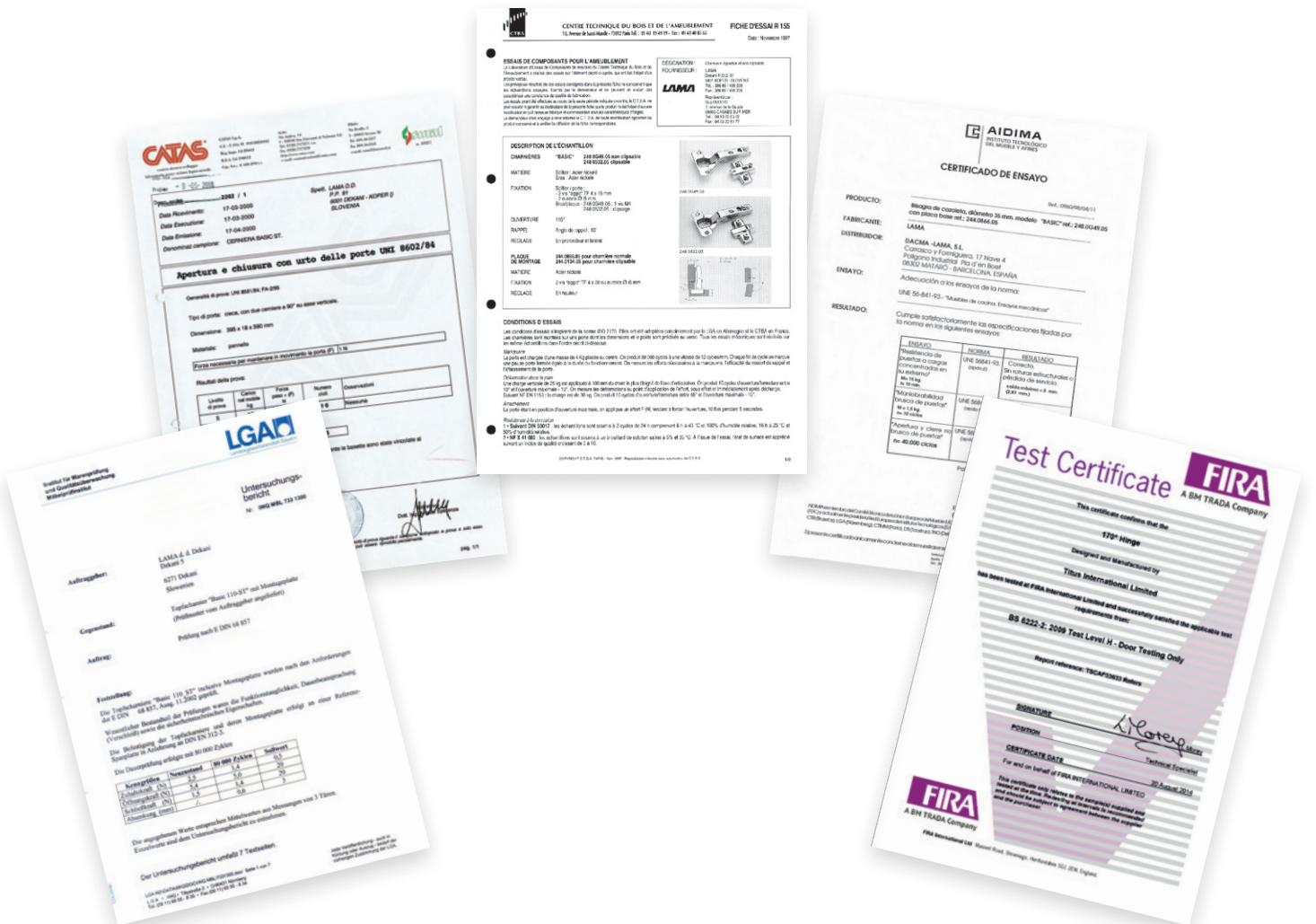

Atención global de ventas, distribución e ingeniería

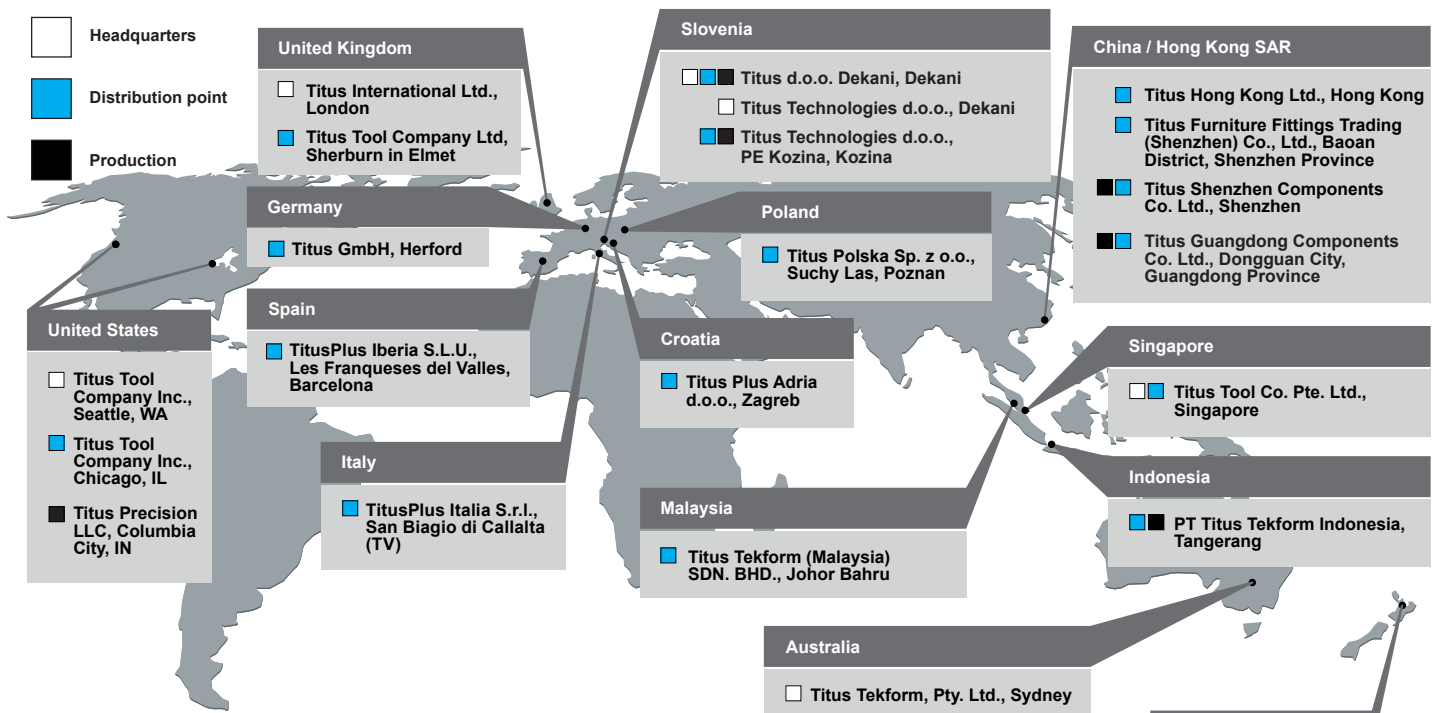

Europe

Titus d.o.o. Dekani
 Dekani 5
 SI-6271 Dekani
 Slovenia
 +386 5 6690 101
 +386 5 6690 205 Fax
 info@titusplus.com

Titus Technologies d.o.o.
 Dekani 5
 SI-6271 Dekani
 Slovenia
 +386 5 6690 422
 technologies@titusplus.com

Titus Technologies d.o.o., PE Kozina
 OIC Hrpelje 36
 SI-6240 Kozina
 Slovenia
 +386 5 6690 422
 technologies@titusplus.com

Titus Plus Adria d.o.o.
 Ulica Kreše Golika 3
 HR-10090 Zagreb
 Croatia
 +385 1 3323 033
 +385 1 3323 233 Fax
 croatia@titusplus.com

Titus Polska Sp. z o.o.
 Ul. Stefańskiego 17 A
 PL-62-002 Suchy Las/Poznań
 Poland
 +48 61 811 5402 Phone/Fax
 +48 61 811 5684 Phone/Fax
 +48 61 821 9362
 poland@titusplus.com

TitusPlus Italia S.r.l.
 Via Aquileia 9
 Frazione Olmi
 IT-31048 San Biagio di Callalta (TV)
 Italy
 +39 04 221 650 120
 +39 04 221 650 136 Fax
 italia@titusplus.com

TitusPlus Iberia SLU
 C/ Luxemburg 16
 ES-08520 Les Franqueses del Valles
 Spain
 +34 938 715 404
 +34 938 605 498 Fax
 iberia@titusplus.com

Titus GmbH
 Lübberlindenweg 12
 DE-32049 Herford
 Germany
 +49 5221 1024880
 germany@titusplus.com

Titus Tool Company Ltd.
 10 Blackburn Industrial Estate
 Enterprise Way
 Sherburn in Elmet
 LS256NA
 United Kingdom
 +44 1977 682582
 +44 1977 680481 Fax
 uk@titusplus.com

America

Titus Tool Company Inc.
 2800 156th Avenue SE
 Suite 135
 Bellevue, WA 98007
 USA
 +1 800 762 1616 Toll free
 +1 425 746 2080
 +1 425 746 2344 Fax
 usa@titusplus.com

Titus Tool Company Inc.
 11056 W. Addison Street
 Franklin Park, IL 60131
 USA
 +1 800 762 1616 Toll free
 +1 425 746 2080
 +1 425 746 2344 Fax
 usa@titusplus.com

Titus Precision LLC
 900 W Connexion Way
 Columbia City, IN 46725
 USA
 +1 260 244 6114
 +1 425 746 2080
 +1 425 746 2344 Fax
 usa@titusplus.com

Australia and New Zealand

Titus Tekform Pty Ltd
 83 Jemma Road
 Prestons NSW 2170
 Australia
 +61 2 9286 0007
 +61 2 9826 0074
 info@titustekform.com.au
 www.titustekform.com.au

Stefano Orlati Ltd
 34 Waipareira Avenue
 Henderson
 Auckland
 New Zealand
 +64 9 837 0886
 +64 9 837 8003 Fax
 stefano-orlati@titusplus.com
 www.stefano-orlati.co.nz

Asia

Titus Tool Co. Pte. Ltd.
 5004 Ang Mo Kio Ave 5
 Techplace II #04-01
 Singapore 569872
 Singapore
 +65 6383 3922
 +65 6383 3178 Fax
 singapore@titusplus.com

Titus Guangdong Components Co. Ltd.
 Room 101, Building No. 1
 No. 358 Daxing Road
 Yangwu Village, Dalingshan Town
 Dongguan City
 Guangdong Province
 China
 +86 769 85659801 803
 china@titusplus.com

Titus Shenzhen Components Co. Ltd.
 1st Floor Building No. 2
 Heng Changrong High-tech
 Industrial Park
 ShangNan South Road
 Shangjin Street
 Bao'an District
 Shenzhen City
 Guangdong Province
 China
 +86 755 8348 0916
 +86 8359 2676
 china@titusplus.com

Titus Tekform Indonesia, PT
 Taman Teknoblok L2 No. 7
 Bumi Serpong Damai Sektor XI
 15314 Tangerang
 Indonesia
 +62 21 70753578
 +62 21 75873574 Fax
 indonesia@titusplus.com

Headquarters

Titus International Ltd
 28 Fitzroy Square
 W1T 6DD London
 United Kingdom
 +44 20 8004 8083
 info@titusplus.com
 www.titusplus.com

Índice

Código de artículo	Página
655-7P40	16
655-7P45	16
655-7P50	16
655-7S40	22
655-7S45	22
655-7S50	22
655-7T40	26
655-7T45	26
655-7T50	26
655-7U40	16
655-7U45	16
655-7U50	16
655-7W40	22
655-7W45	22
655-7W50	22
655-7X40	26
655-7X45	26
655-7X50	26
655-8016	40
655-8017	40
655-8018	40
655-8064	28, 32, 36
655-8065	28
655-8085	30, 34, 38
655-8090	32, 36
655-8096	34
655-8097	34
655-8098	34
655-8101	32
655-8103	34
655-8165	38
655-8166	38
655-8167	38
655-8170	36
655-8172	38
655-8220	34
655-8221	34
655-8222	34
655-8280	38
655-8281	38
655-8282	38
655-8295	30
655-8296	30
655-8297	30
655-8300	30
655-8301	30
655-8302	30
655-8305	30
655-8E27	14
655-8E30	14
655-8E35	14
655-8E40	14
655-8E45	14
655-8E50	14
655-8E55	14
655-8F27	18
655-8F30	18
655-8F35	18
655-8F40	18
655-8F45	18
655-8F50	18
655-8F55	18
655-8G27	20
655-8G30	20
655-8G35	20
655-8G40	20

Código de artículo	Página
655-8G45	20
655-8G50	20
655-8G55	20
655-8H27	24
655-8H30	24
655-8H35	24
655-8H40	24
655-8H45	24
655-8H50	24
655-8H55	24
655-8T27	14
655-8T30	14
655-8T35	14
655-8T40	14
655-8T45	14
655-8T50	14
655-8T55	14
655-8U27	18
655-8U30	18
655-8U35	18
655-8U40	18
655-8U45	18
655-8U50	18
655-8U55	18
655-8V27	20
655-8V30	20
655-8V35	20
655-8V40	20
655-8V45	20
655-8V50	20
655-8V55	20
655-8Z27	24
655-8Z30	24
655-8Z35	24
655-8Z40	24
655-8Z45	24
655-8Z50	24
655-8Z55	24
655-7L60	41
655-7L80	41
655-7M60	41
655-7M80	41
655-7H60	41
655-7H80	41

Su distribuidor autorizado